



made in Italy

Listino QUADRI ELETTRONICI

Ed. 02.25

elentek[®]
One Step Forward



elentek[®]

DESIGN E INNOVAZIONE

nella produzione e nel controllo di energia.

“Un passo avanti” come ispirazione, come guida. “Un passo avanti” che si tramuta in innovazione costante, ricerca continua dell'eccellenza e dei componenti più avanzati, in cura del dettaglio e in personalizzazione delle soluzioni e dei progetti.



LA NOSTRA AZIENDA

La soluzione che nasce analizzando il problema, l'esperienza che sostiene l'analisi, il confronto continuo con chi utilizza i prodotti quotidianamente: sono queste le basi su cui è nata Elentek vent'anni fa. Pilastri portanti che ogni giorno fanno evolvere l'azienda, che implementa costantemente le nuove tecnologie per essere sempre **un passo avanti**.

Con una produzione totalmente Made in Italy e un ufficio tecnico altamente qualificato, Elentek è presente nel mercato nazionale ed internazionale con Quadri Elettrici espandibili, modulari e totalmente personalizzabili. Il controllo, la gestione e la protezione degli impianti di pompe sono assicurati.

Il valore certificato di un'azienda

La valorizzazione delle risorse umane, la qualità del prodotto, il controllo dei processi produttivi: Elentek è certificata ISO 9001 per crescere ogni giorno in maniera virtuosa.





LA PROGETTAZIONE

Lo sguardo rivolto al futuro senza tralasciare il passato.

Elentek unisce il suo sapere alle ultime scoperte e progetta quadri di ultima generazione che migliorano sempre più le performance degli impianti.

Mai come ora il controllo, la gestione e la protezione delle pompe possono diventare di altissima qualità: i nuovi quadri Elentek sono facili da installare, espandibili, versatili, dotati di un display multifunzione o di segnalazione a led, e assicurano l'antigrappaggio.



RICERCA



PROGETTAZIONE

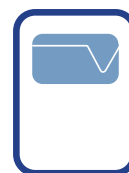

DESIGN

L'UFFICIO TECNICO

I tecnici che progettano e collaudano i quadri elettrici Elentek sono coloro che poi seguono il cliente nell'assistenza post-vendita: una sicurezza in più per ogni installatore che può rivolgersi alla fonte, se il manuale d'istruzioni non basta.

Giorno dopo giorno, con il continuo confronto, il sapere si amplia e ogni esigenza trova riscontro in un nuovo prodotto.

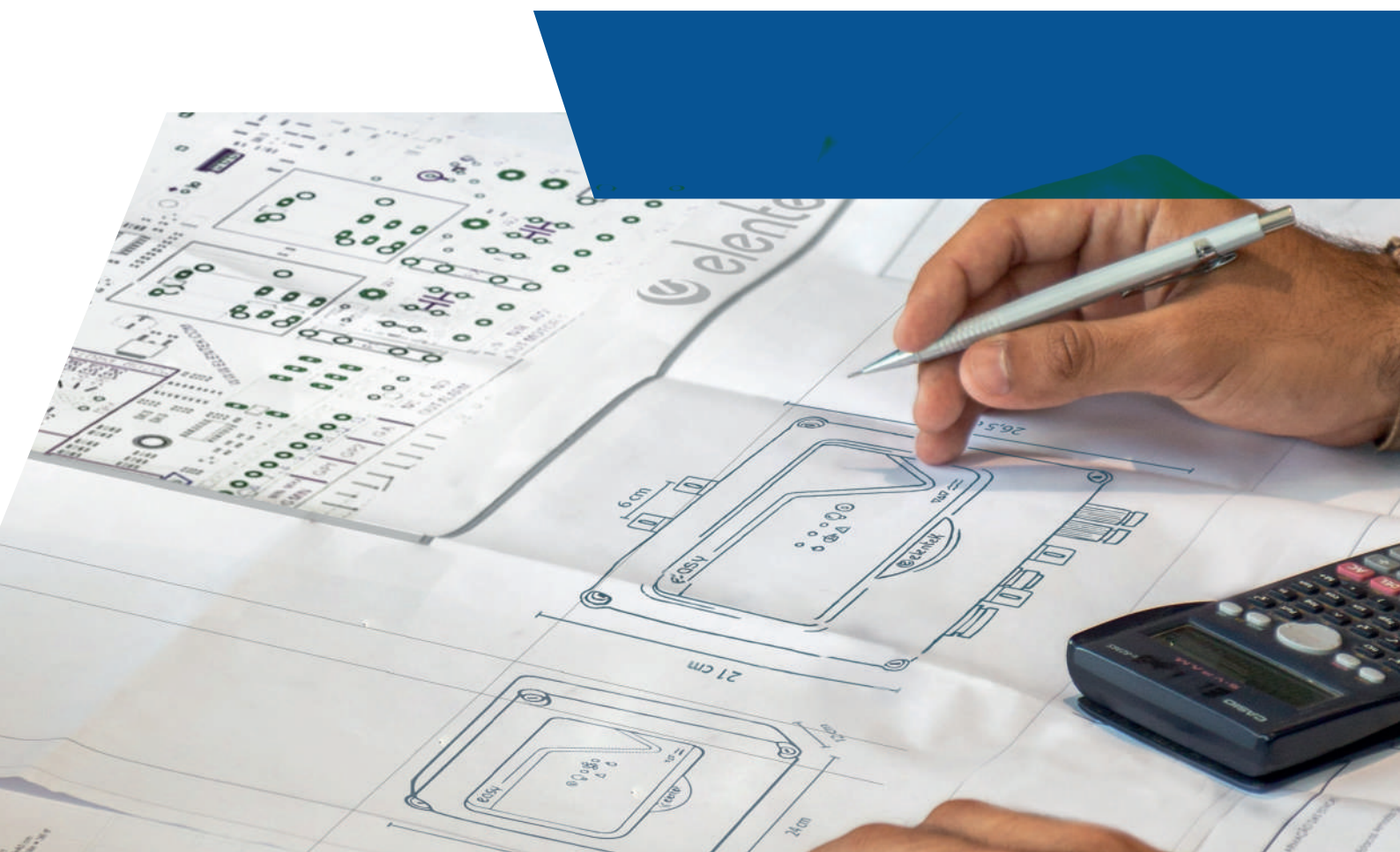

LA SQUADRA

Tutte le informazioni tecniche per concretizzare i quadri Elentek passano direttamente dall'ufficio tecnico al reparto produttivo: il continuo confronto tra i vari settori e lo scambio di informazioni rende ogni quadro un risultato di squadra eccellente.

La sinergia Made in Italy, tra materiali, manualità ed esperienza, dà il valore aggiunto ad ogni prodotto, dall'inizio alla fine, anche dopo la vendita.



*"The strength of the team is each individual member. The strength of each member is the team. Together, we take **one step forward.**"*

*"La forza del gruppo è ogni singolo membro. La forza di ogni membro è il gruppo. Insieme, facciamo **un passo avanti.**"*

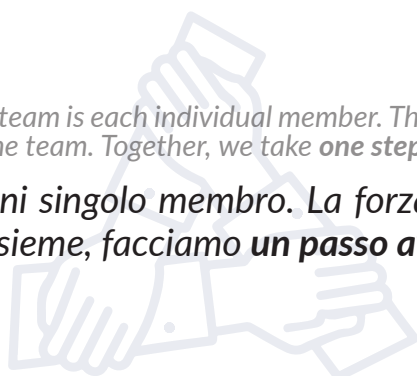

IL CONTROLLO

Il check è la fase in cui è prevista una serie di attività necessarie per stabilire l' idoneità del prodotto prima della messa sul mercato. Elentek ha adottato una procedura di collaudo completa che permette di testare il funzionamento al 100% della funzionalità dei quadri elettrici, dove ogni singolo pezzo viene interamente testato per verificarne il corretto funzionamento e la sua sicurezza.



**CONTROLLO
MINUZIOSO**



**ASSISTENZA POST
VENDITA**



**CLIENTE
SODDISFATTO**

IL SUPPORTO

Elenetek è fiera del suo servizio di supporto post vendita, che prevede un'assistenza tecnica completa per i prodotti in garanzia o la fornitura di parti di ricambio.

In caso di malfunzionamento di un qualsiasi componente, Elenetek provvederà alla sostituzione dello stesso in tempi rapidi.

I nostri servizi d'assistenza sono costantemente a disposizione dei nostri clienti.

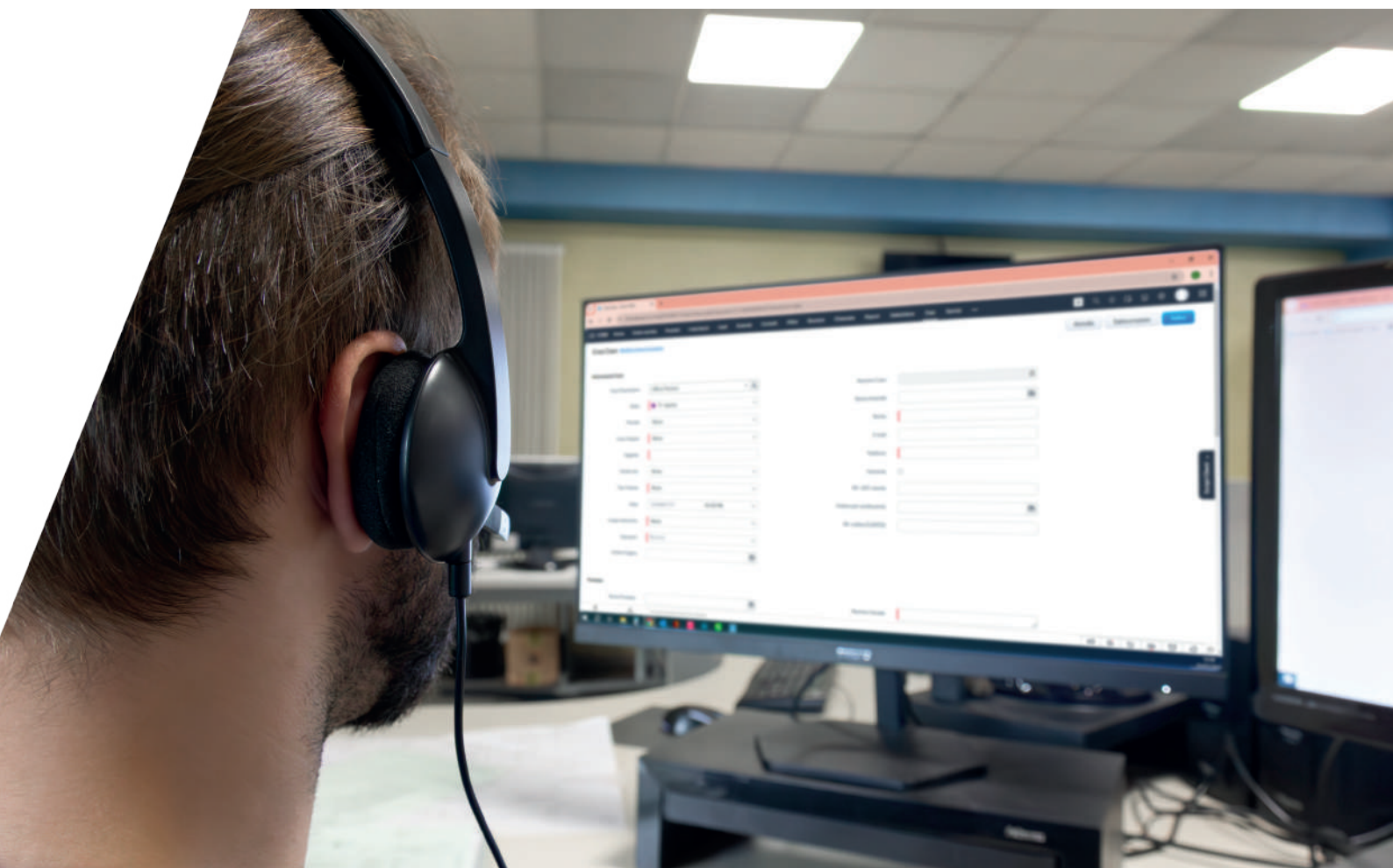

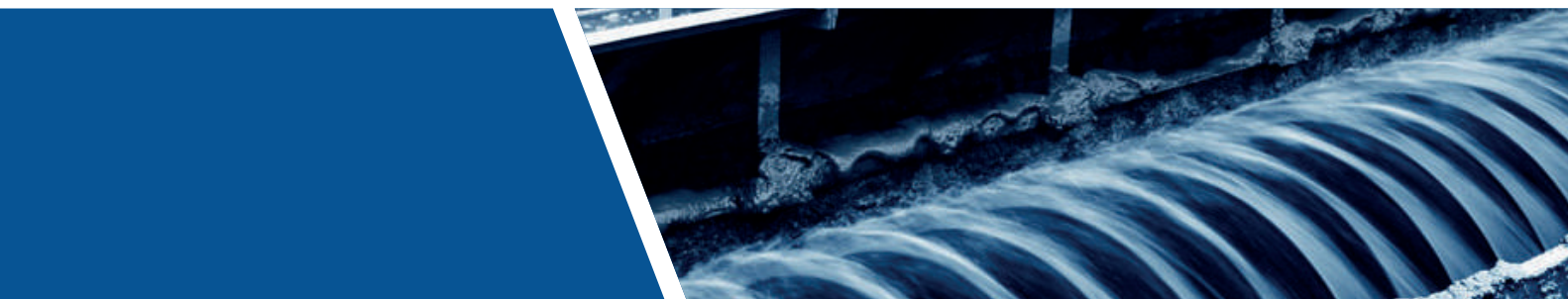

LE APPLICAZIONI

I quadri Elentek si adattano a una vasta gamma di sistemi e impianti per la movimentazione dell'acqua. Dall'agricoltura all'industria, fino all'acquedottistica, Elentek fornisce soluzioni a numerose aziende di diverse dimensioni, dalle micro alle grandi imprese. Grazie a un rapporto diretto con gli installatori e a un'assistenza post-vendita, viene garantita la funzionalità dei propri prodotti, offrendo applicazioni che permettono un controllo continuo, fondamentale nel settore. Elentek propone una varietà di quadri che soddisfano tutte le esigenze, sia tecniche che economiche.

La specializzazione in alcuni settori ha permesso a Elentek di creare prodotti unici per rispondere a specifiche necessità. Tra questi, Pluvio, il quadro per gli impianti di prima pioggia e la gestione delle acque piovane, e la serie di quadri EN, progettata per rispettare la normativa vigente EN12845.



RIEMPIMENTO

I quadri adatti al riempimento possono essere configurati con galleggiante e protezione marcia a secco senza sonda; con sonde e protezione marcia a secco con galleggianti; o con galleggianti e protezione marcia a secco con sonde. La vasta gamma di opzioni consente di scegliere in base al budget, al tipo di avviamento e alle specifiche esigenze dell'impianto.



PRESSURIZZAZIONE

Quadri per un controllo preciso e affidabile dei sistemi di pressurizzazione e irrigazione. La gamma di soluzioni integrate progettate soddisfa diverse esigenze: con pressostato e sonde di livello; con pressostato e protezione marcia a secco senza sonde; con pressostati e protezione marcia a secco con galleggianti; oppure con quattro sensori e protezione marcia a secco senza sonde.



DRENAGGIO

Quadri che ottimizzano il controllo di sistemi di recupero dell'acqua, garantendo un'efficienza ottimale nella gestione delle risorse idriche, sia meteoriche che reflue. Scopri i quadri per il drenaggio di acque reflue con galleggianti o con sensore di livello elettronico 4-20mA.



SVUOTAMENTO

I quadri Elentek si integrano con il sistema di pozzo pompa (con galleggianti, con sensore a campana, con sensore livello elettronico 4-20mA o per prima pioggia) monitorando e regolando il processo di svuotamento in modo ottimale.

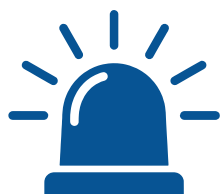

ANTINCENDIO

Per controllare e monitorare il funzionamento dei sistemi antincendio, è necessario inserire un quadro elettrico. Elentek è partner di molte aziende che installano gruppi antincendio EN12845 e viene scelta per la qualità e la garanzia di sicurezza.

RIEMPIMENTO

Elentek è un partner ideale per i sistemi di recupero dell'acqua piovana o di falda da stoccare in vasche o serbatoi. I quadri Elentek consentono infatti il controllo degli impianti dotati di galleggianti, sonde e protezione marcia a secco.

RIEMPIMENTO SERBATOIO CON GALLEGGIANTI E MARCIA A SECCO CON SONDE

Se l'impianto di riempimento prevede un galleggiante sulla cisterna da riempire e un controllo di livello a sonde, i quadri Elentek offrono un controllo efficiente. Il galleggiante, collegato al quadro Elentek, consente l'attivazione della pompa per il riempimento, mentre il controllo di livello a sonde segnala la presenza o l'assenza di acqua.

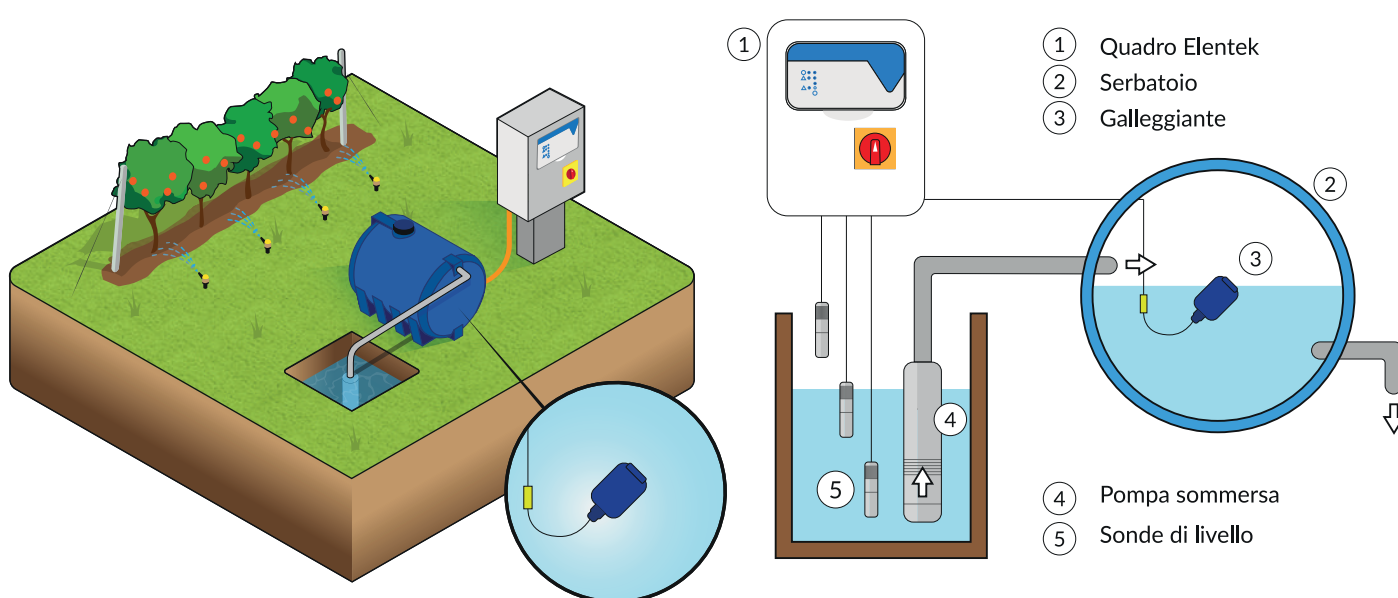



RIEMPIMENTO SERBATOIO CON SONDE E MARCIA A SECCO CON GALLEGGIANTE

L'impianto prevede una piccola cisterna per raccogliere acqua da riutilizzare in seguito? Elentek suggerisce quadri che si interfacciano con sonde di livello per la gestione del riempimento della cisterna e che prevedono un galleggiante, posto nel bacino di raccolta, per la protezione della pompa contro la marcia a secco.

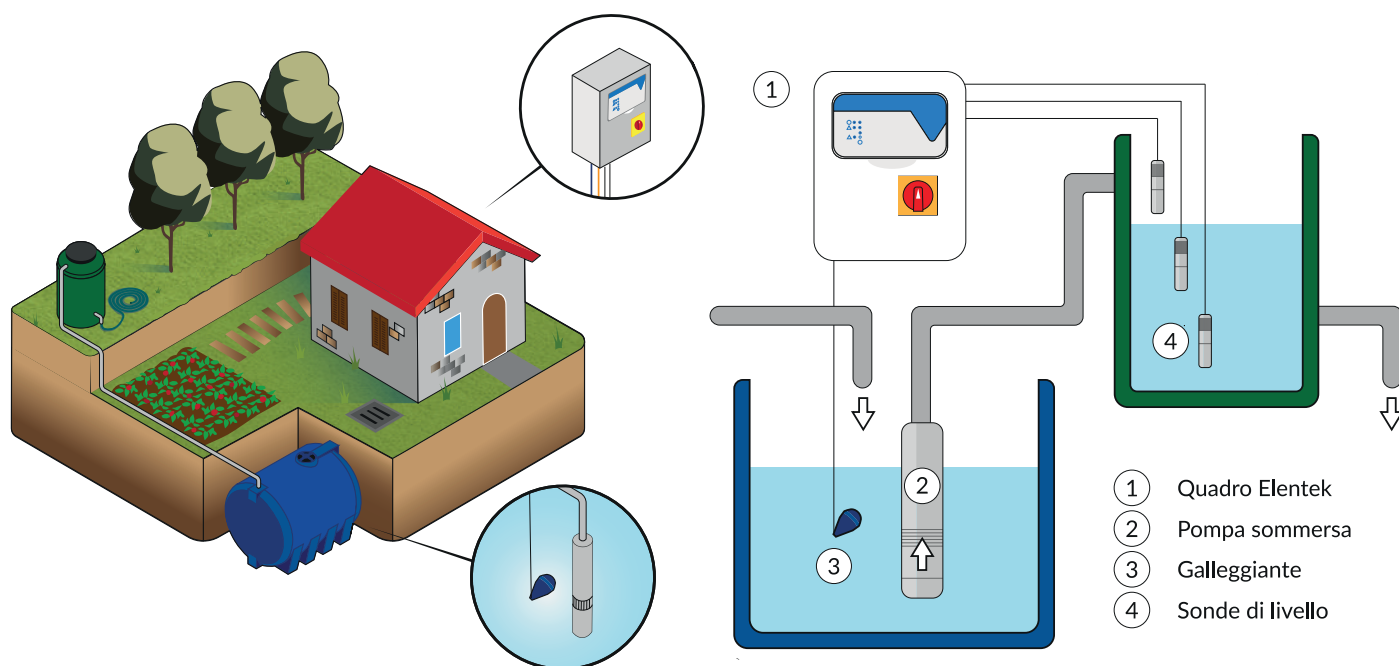

PRESSURIZZAZIONE

Gli impianti di pressurizzazione aumentano la pressione dell'acqua, garantendo la fornitura a tutte le utenze di prelievo quando la pressione di rete è insufficiente. Progettati con una o più elettropompe, in base alle esigenze, questi sistemi forniscono acqua a una pressione predeterminata, riducendo il numero di avviamenti della pompa.

Molti impianti di irrigazione, sia civili che industriali, sono dotati di pressostato per il controllo della marcia e dell'arresto e includono un vaso di espansione. I quadri Elentek si integrano perfettamente in questi sistemi, offrendo controllo e sicurezza.

GRUPPI DI PRESSIONE E SISTEMI DI IRRIGAZIONE CON PRESSOSTATO E SONDE DI LIVELLO

Il sistema di pressurizzazione o irrigazione prevede un pressostato sulla mandata dell'impianto e un controllo di livello a sonde nel bacino di raccolta? I quadri Elentek, comunicando con questi due elementi, attivano o disattivano la pompa in base al segnale ricevuto sulla presenza o assenza di acqua.

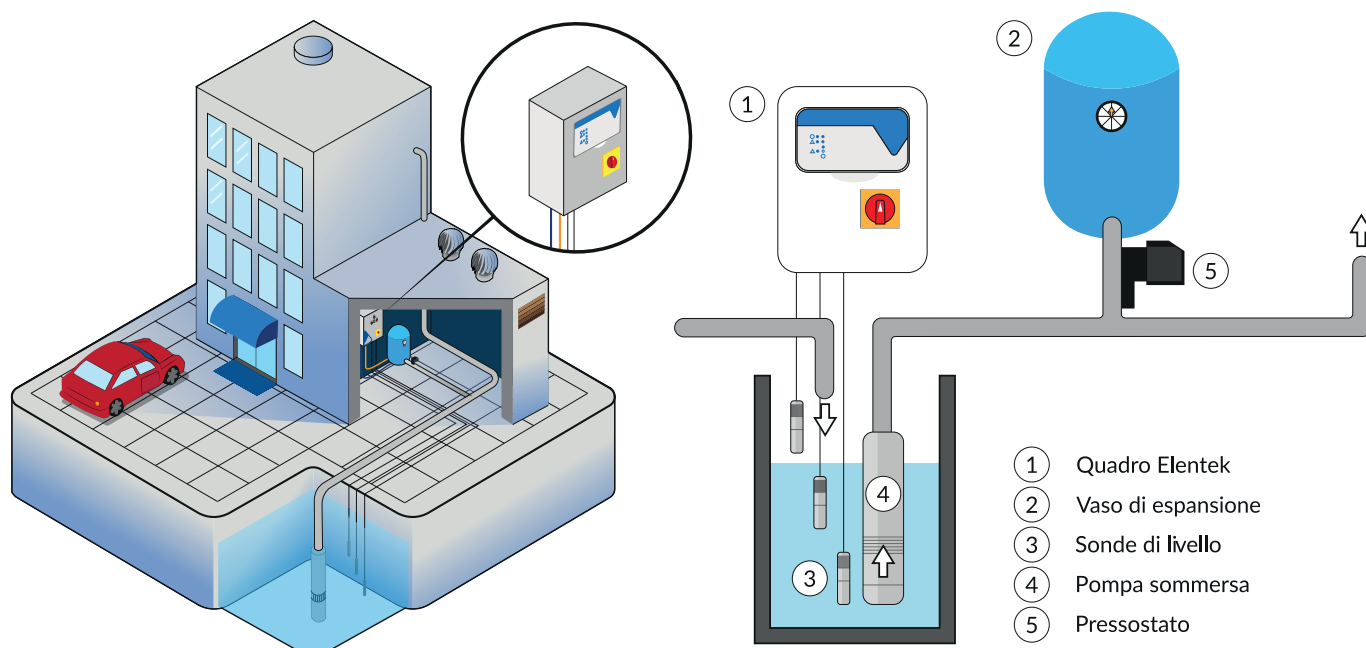



PRESSURIZZAZIONE/IRRIGAZIONE CON PRESSOSTATO E MARCIA A SECCO SENZA SONDE

Il controllo elettronico della minima corrente o del minimo cos-fi dei quadri Elentek permette di rilevare se la pompa sta erogando acqua. Queste caratteristiche sono ideali per i sistemi di pressurizzazione o irrigazione con pressostato e marcia a secco senza sonde.

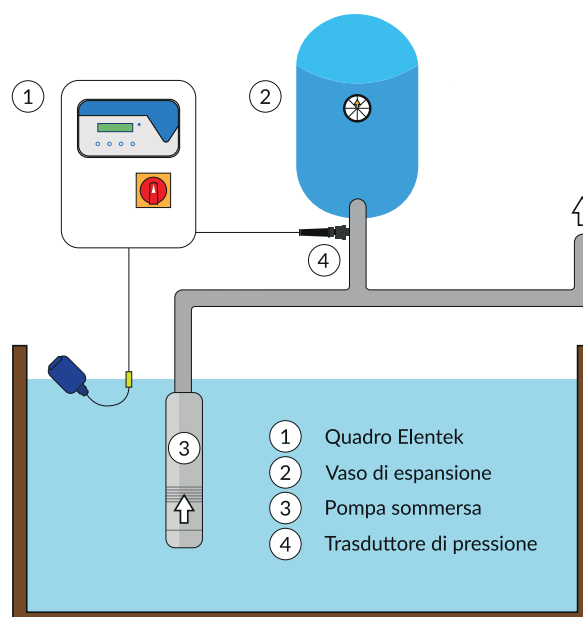
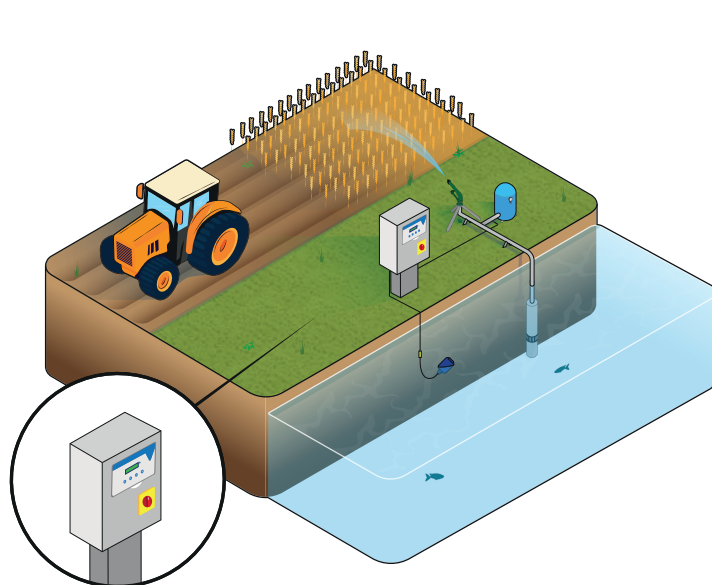

PRESSURIZZAZIONE CON PRESSOSTATI E PROTEZIONE MARCIA A SECCO CON GALLEGGIANTI

Se l'impianto di pressurizzazione dell'acqua prevede un pressostato sulla mandata e un galleggiante all'interno del bacino di raccolta, i quadri Elentek attivano o disattivano la pompa in base ai segnali ricevuti. Questa configurazione permette un controllo preciso del sistema, assicurando che la pompa funzioni solo quando necessario, ottimizzando così l'efficienza e la durata dell'impianto.

PRESSURIZZAZIONE/IRRIGAZIONE CON SENSORE 4-20mA E MARCIA A SECCO SENZA SONDE

I quadri Elentek si integrano perfettamente con i sistemi di pressurizzazione e irrigazione dotati di sensore e marcia a secco senza sonde. Dopo aver programmato il quadro con i parametri e le soglie, il sensore di pressione elettronico, posto sulla mandata dell'impianto, invia il segnale per attivare o disattivare la pompa. Inoltre, il controllo elettronico della minima corrente o del minimo cos-fi dei quadri Elentek rileva se la pompa sta erogando acqua; in caso contrario, il quadro blocca il funzionamento per garantire la sicurezza e l'efficienza del sistema.

DRENAGGIO

I sistemi di drenaggio delle acque vengono utilizzati per mantenere o regolare le acque meteoriche e sotterranee, con l'obiettivo di assicurare la stabilità del terreno e supportare il ciclo dell'acqua. Composti da due o più elettropompe sommergibili, questi sistemi includono anche quadri elettronici o elettromeccanici Elentek, che controllano il funzionamento della pompa e ne bloccano l'attivazione quando necessario.

DRENAGGIO DI ACQUE REFLUE CON GALLEGGIANTI

Gli impianti di drenaggio con galleggianti, progettati per svuotare vasche di raccolta di acque sporche da immettere nella rete fognaria, necessitano di funzionalità fondamentali: l'attivazione e l'arresto della pompa e l'allarme in caso di malfunzionamento. I quadri Elentek soddisfano queste esigenze, offrendo un alto livello di sicurezza.

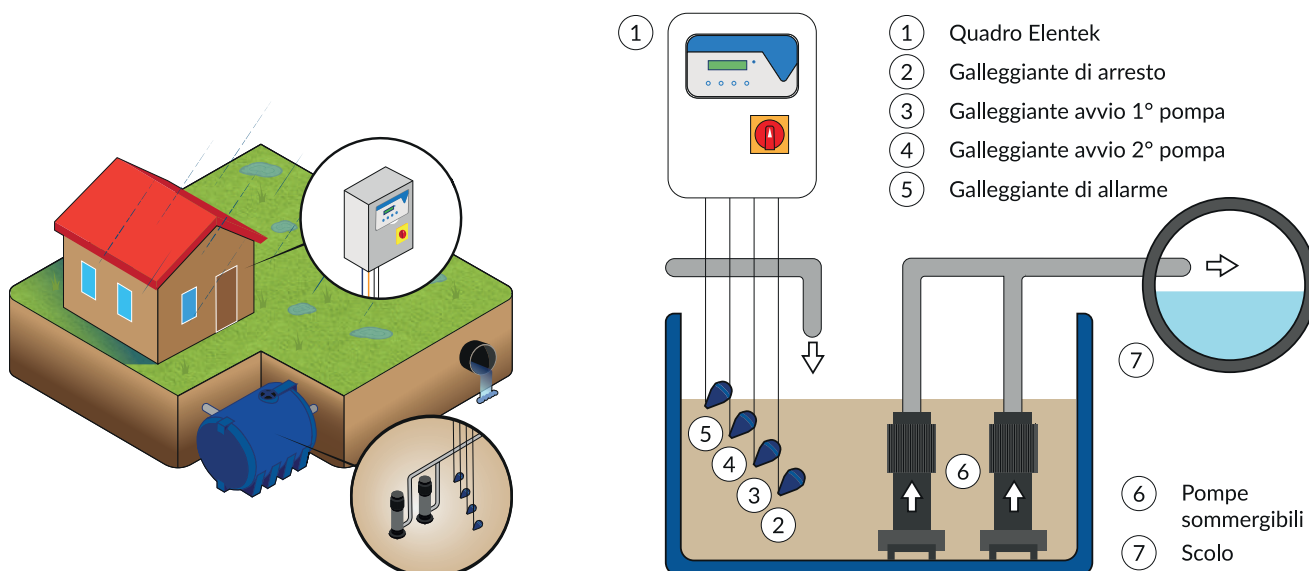



DRENAGGIO DI ACQUE REFLUE CON SENSORE DI LIVELLO ELETTRONICO 4-20mA

Se lo svuotamento della vasca di raccolta delle acque sporche da immettere nella rete fognaria è gestito da un sistema di drenaggio che prevede l'uso di un sensore di livello elettronico o piezometrico, i quadri Elentek consentono di impostare una o più soglie, permettendo l'attivazione e la disattivazione delle elettropompe installate.

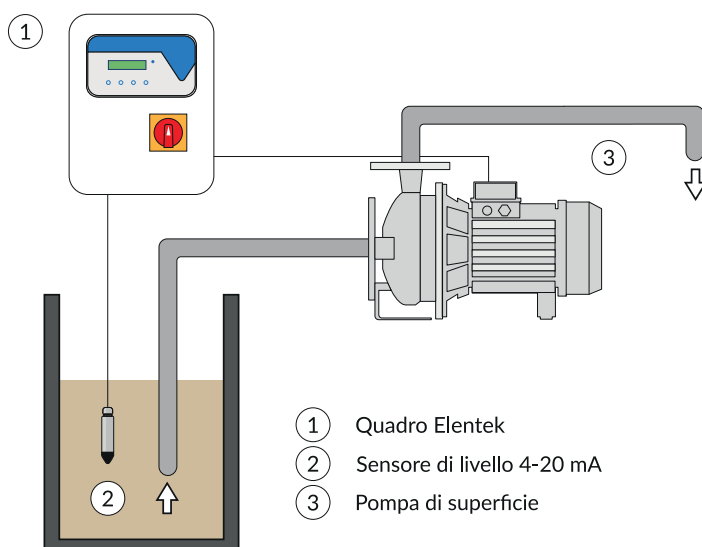
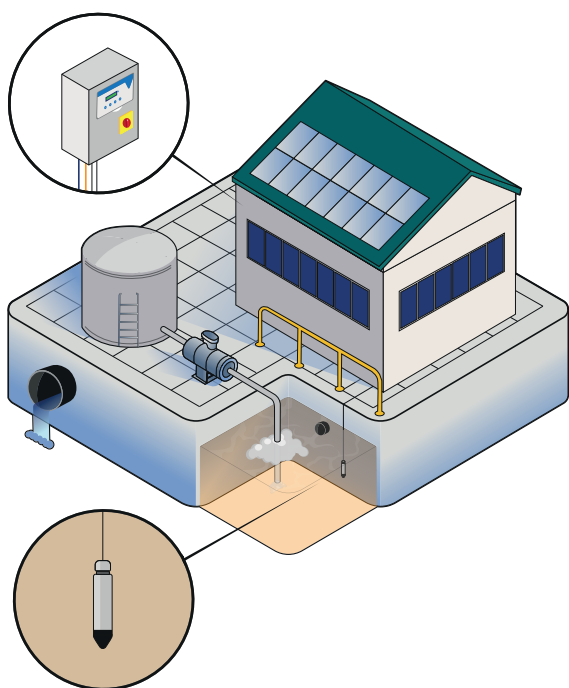

SVUOTAMENTO

Lo svuotamento acque chiare è un processo cruciale, in cui diventa fondamentale il trasferimento efficiente dei liquidi puliti verso il sistema fognario o altre destinazioni a valle per preservare l'ambiente e garantire la conformità normativa.

I quadri Elentek si integrano con il sistema di pozzo pompa (con galleggianti, con sensore a campana, con sensore livello elettronico 4-20mA o per prima pioggia) monitorando e regolando il processo di svuotamento in modo ottimale.

SVUOTAMENTO PRIMA PIOGGIA

I quadri della serie Pluvio di Elentek sono i partner ideali per gestire i sistemi di prima pioggia e soddisfare le normative vigenti. Grazie a questi quadri è possibile migliorare la gestione delle acque piovane, ridurre il rischio di allagamenti e diminuire il carico di inquinanti nelle risorse idriche, il tutto in modo sicuro ed efficiente.

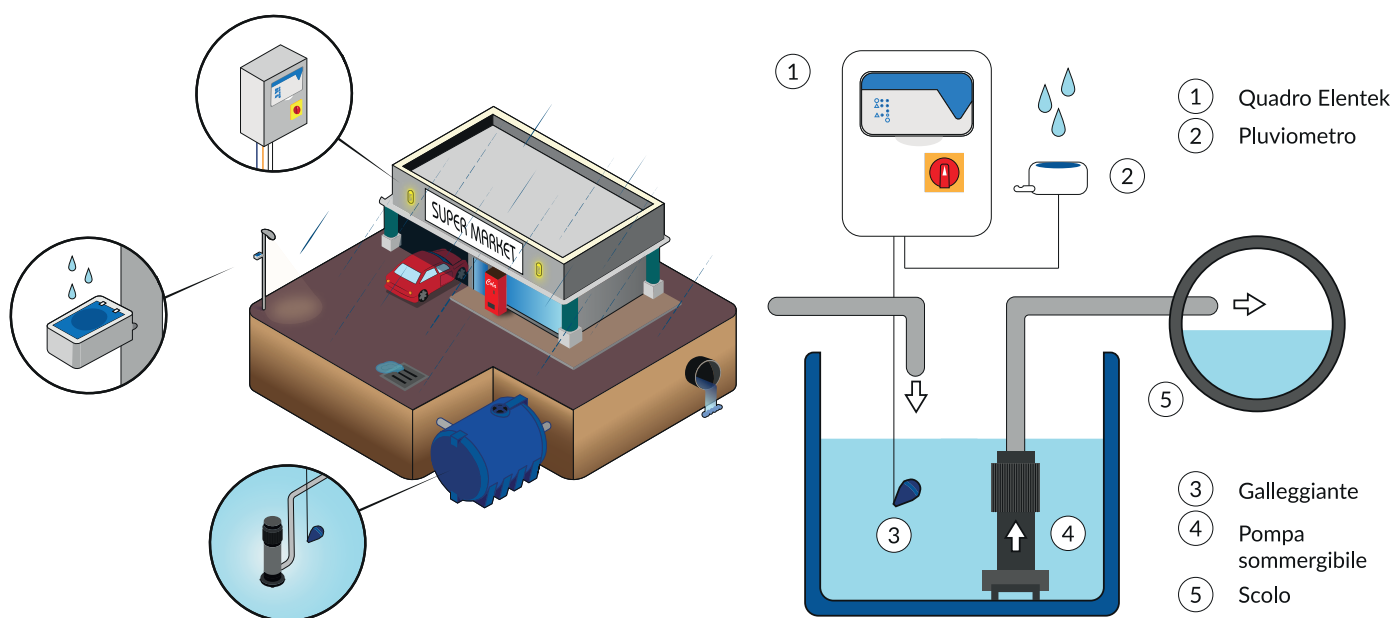



SVUOTAMENTO CON SENSORE DI LIVELLO ELETTRONICO 4-20mA

Per i sistemi di svuotamento che utilizzano il sensore di livello elettronico (piezometrico), Elentek offre la possibilità di impostare soglie precise al centimetro per l'attivazione e la disattivazione delle pompe. Questa soluzione permette di sostituire i classici galleggianti, che possono causare malfunzionamenti nei pozzetti di dimensioni ridotte.

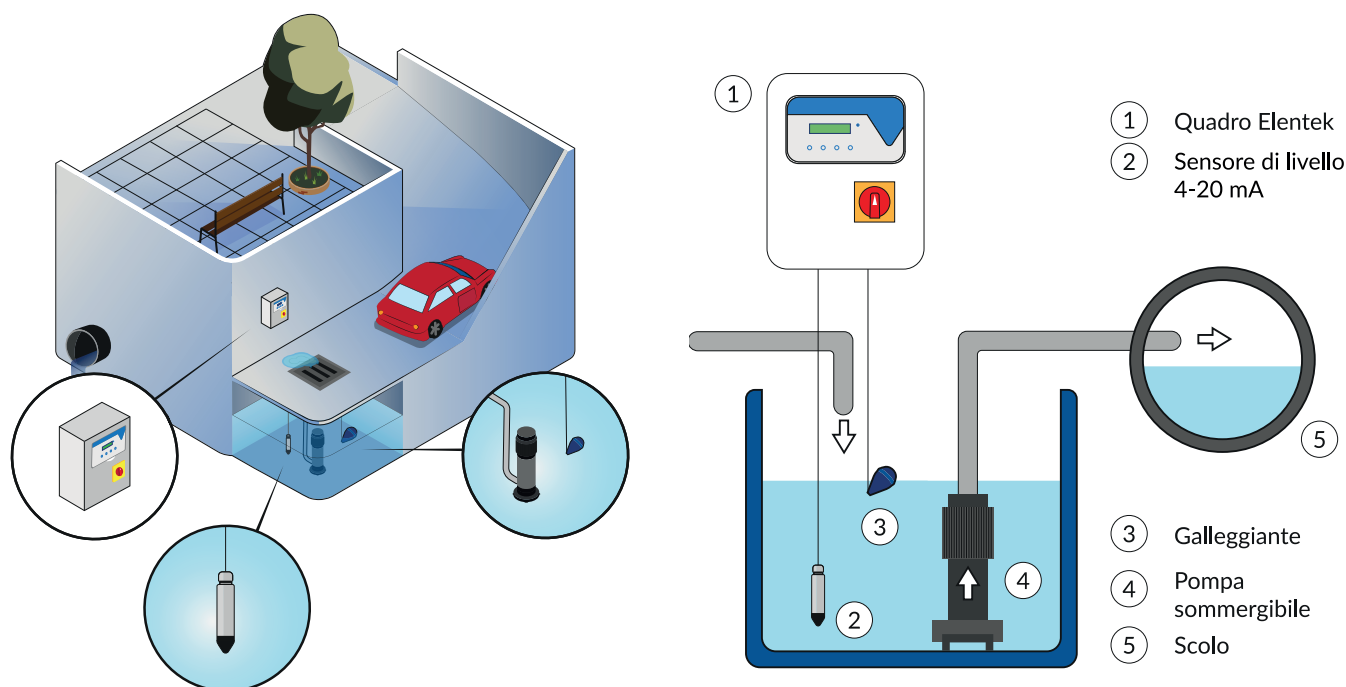

SVUOTAMENTO DI ACQUE CHIARE CON GALLEGGIANTI

I galleggianti inseriti nel sistema del pozzo pompa inviano un segnale al quadro Elentek: quando l'acqua nel pozzetto raggiunge il livello prestabilito, il quadro Elentek attiverà la pompa, permettendo così lo svuotamento del pozzo.

SVUOTAMENTO CON SENSORE A CAMPANA

Se nel sistema di svuotamento è installato il sensore a campana ad aria, Elentek consente di impostare le soglie con una precisione al centimetro. Il quadro Elentek attiva e disattiva le pompe in base a questi parametri. Ideale per piccoli pozzetti, dove i galleggianti potrebbero creare problemi, la gamma Elentek include non solo il quadro ma anche il sensore a campana.

I VANTAGGI DEI NUOVI QUADRI ELENTEK

“Un passo avanti” per soddisfare ogni esigenza.

Lo studio continuo del mercato, il confronto diretto con gli utilizzatori e l'esigenza di soddisfare ogni necessità alla fonte. Elentek da sempre progetta i suoi quadri pensando all'utilizzo finale, facilitando l'installazione e il controllo successivo.

I nuovi quadri progettati e realizzati totalmente da Elentek hanno diversi vantaggi rispetto alla precedente serie:



Espandibilità

Le schede Elentek possono essere espanse con molteplici moduli presenti a catalogo oppure con il modulo personalizzato per l'esigenza. In ogni quadro possono essere integrati moduli aggiuntivi.

Versatilità

Potenze superiori e numero di elettropompe collegabili vengono ora gestite con schede più potenti.

App unica

La gestione e programmazione del quadro è diventata ancora più semplice e intuitiva per l'installatore e l'utilizzatore con un'app nuova.

Made in Italy

La produzione, l'assemblaggio e il collaudo sono gestiti direttamente da Elentek per garantire standard qualitativi elevati dal primo all'ultimo chip.

Supporto

Dal design al manuale d'istruzione, Elentek agevola l'utilizzo e chiarisce qualsiasi dubbio.

I VALORI AGGIUNTI DELLE ESPANSIONI

La versatilità dei nuovi quadri Elenetek diventa tangibile con un ampliamento delle funzioni. Le espansioni che si possono implementare all'interno dei quadri permettono infatti di aumentarne la versatilità.

Modulo sonde di livello PRO-SL

Permette di utilizzare le sonde di livello (a conducibilità) per la gestione degli automatismi del quadro al posto dei galleggianti.

Modulo bluetooth per App PROXPS-BT

Permette di connettere il quadro a qualsiasi device/dispositivo tramite bluetooth all'app Elenetek.

Modulo presenza acqua in camera olio PRO-SL H2O

Rileva la presenza di acqua nella camera olio della pompa.

Modulo PROXPS RS485 Modbus

Consente la comunicazione fra diversi dispositivi connessi alla stessa rete. Modbus è spesso usato per connettere un computer supervisore con un'unità terminale remota (RTU) nel controllo di supervisione e sistemi di acquisizione dati (es. SCADA).

Modulo BMS contatti puliti PROXPS-6DO

Permette di controllare da remoto lo stato di funzionamento dell'impianto tramite contatti puliti ON-OFF.

Modulo batteria in tampone PRODBT

Permette di alimentare e segnalare l'allarme livello (GA) del quadro elettrico anche in mancanza di rete elettrica. Con l'apposito kit potrai implementare sul tuo quadro questa funzionalità senza dover aggiungere un ulteriore quadro al tuo impianto o in un secondo momento.

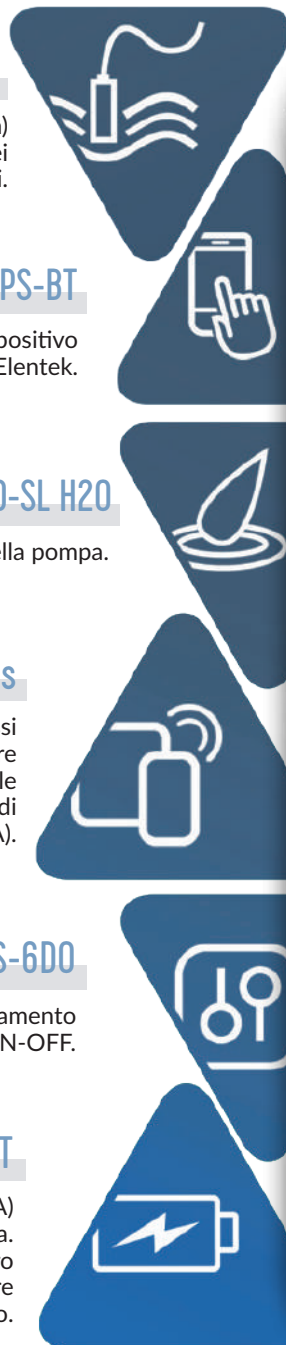

link-e KIT

KIT PER TELECONTROLLO IN CLOUD link-e

Con il kit **Link-e** di Elentek è possibile controllare lo stato del quadro elettrico, effettuare operazioni e **ricevere informazioni con un semplice click** ovunque vi troviate. Grazie alla configurazione veloce e un'interfaccia intuitiva puoi avere il tuo quadro sempre a portata di mano!

Multilingua

Possibilità di impostare la lingua.

Connettività

Controlla ogni singola impostazione da browser web, con smartphone, tablet o pc.

Sicurezza

Inserimento password personale a seconda della tipologia di utente.



Memorizzazione

Visualizza lo storico allarmi del quadro.

Personalizzazione

Personalizza il quadro ottimizzandolo in base al tipo di impianto di pompaggio.

Pieno Controllo

Visualizza lo stato di ingressi /uscite, lo stato dei comandi e ricevi notifiche di anomalie.





Usa il tuo smartphone, il tuo tablet o pc, per settare e controllare il tuo quadro Elentek

sempre connessi, sempre un passo avanti!

Link-e è un dispositivo per acquisizione dati e controllo remoto, progettato per essere facilmente integrato su tutti i quadri Elentek serie PRO.

Porta il controllo del tuo impianto idraulico **un passo avanti**: scopri il nostro innovativo sistema di telecontrollo.

Monitoraggio in tempo reale, gestione a distanza e prestazioni ottimali si uniscono per offrirti una soluzione intelligente, affidabile e semplice da usare. Che tu sia in ufficio, in viaggio o a casa, avrai sempre il pieno controllo, migliorando l'efficienza, riducendo i costi e assicurando una gestione impeccabile dei tuoi impianti.”

Con il nostro sistema, non solo ottieni controllo e monitoraggio avanzato, ma anche la tranquillità di sapere che il tuo impianto è sempre sotto controllo, garantendo continuità operativa e prestazioni elevate in ogni situazione.



INTELLIGENTE

AFFIDABILE

SEMPLICE

MODELLI

link-e

Codice	Modello	Tensione	Box		Peso	€
			Mod.	Materiale	Kg.	
11830	LINK-E Box	1~230 V	P1	Plastico	1.0	659,00
98400	LINK-E Gateway	1~230 V	-	Plastico	0.5	599,00
98401	LINK-E Router	1~230 V	-	Plastico	0.5	399,00
98402	LINK-E Abbonamento annuale	-	-	-	-	49,00

CARATTERISTICHE PRINCIPALI

FUNZIONI PRICIPALI

- Acquisizione dati attraverso il protocollo Modbus
- Monitoraggio remoto e controllo di flotte di quadri
- Invio comandi per cambio parametri
- Funzionalità AGR che consente l'aggiornamento del Gateway da remoto
- Aggiornamento firmware dei quadri da remoto
- Sicurezza della comunicazione garantita

CARATTERISTICHE TECNICHE

- Modulo IoT integrato
- Alimentazione 11-28 VDC
- Montaggio su Barra DIN (1,5 slot)
- Connessione WiFi e Ethernet
- Interfaccia RS485 master o slave
- Led di stato RGB
- Pulsante di reset e configurazione
- Integrazione con la piattaforma cloud
- Temperatura di funzionamento -5° / +40° C



LINK-E BOX

LINK-E ROUTER

LINK-E GATEWAY

LINK-E Gateway: modulo di telecontrollo con connessione **Wi-Fi** e/o tramite cavo **Ethernet**

LINK-E Router: modulo per collegare LINK-E Gateway tramite rete **GSM** (scheda SIM non inclusa)

LINK-E BOX: LINK-E Gateway su box plastico IP55 per installazione esterna al quadro (router opzionale)

ATTENZIONE: non tutti i modelli dei nostri quadri possono ospitare all'interno del box i moduli LINK-E Gateway/Router, sarà quindi necessario utilizzare il LINK-E BOX. Contattare l'ufficio tecnico-commerciale per maggiori informazioni.

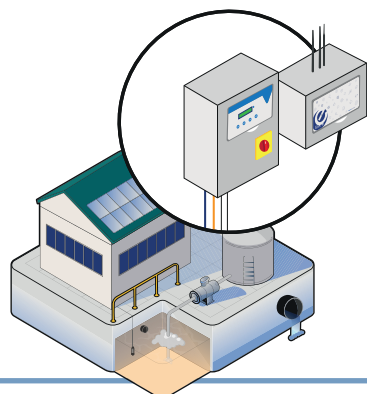

Quadri Elettronici

p. 26-29



smart PRO

PRESSURIZZAZIONE - RIEMPIMENTO - SVUOTAMENTO - DRENAGGIO

Il quadro che ti permette di ottimizzare a basso costo.

p. 30-33



smart PRO X

PRESSURIZZAZIONE - RIEMPIMENTO - SVUOTAMENTO - DRENAGGIO

Smart Pro integrato con un pratico display.

p. 34-39



express PRO

PRESSURIZZAZIONE - RIEMPIMENTO - SVUOTAMENTO - DRENAGGIO

L'espressione della completezza.

p. 40-43



drytek PRO

PRESSURIZZAZIONE - RIEMPIMENTO

Il quadro per la marcia a secco senza sonde.

p. 44-47



easy

PRESSURIZZAZIONE - RIEMPIMENTO

Il quadro Elentek più facile da usare.

p. 48-51



pluvio PRO

SVUOTAMENTO - DRENAGGIO

Il quadro elettrico per impianti prima pioggia.

p. 52-55



wastek PRO

SVUOTAMENTO - DRENAGGIO

Ideale per installazioni in pozzetti di dimensioni ridotte.

p. 56-59



stardelta PRO

PRESSURIZZAZIONE - RIEMPIMENTO - SVUOTAMENTO - DRENAGGIO

Il quadro potente e affidabile in qualsiasi condizione.

p. 60-63



reacto PRO

PRESSURIZZAZIONE - RIEMPIMENTO - SVUOTAMENTO - DRENAGGIO

Unisce la completezza e la versatilità all'esigenza della pompa sommersa.

p. 64-65



quadri di allarme

Prodotti Correlati

p. 66-67

Schede di ricambio

p. 68

Galleggianti DROP

p. 69

Galleggianti FLO

p. 70

Valvole a palla

p. 70

Trasduttore di pressione

p. 71

Colonnina E-KIOSK

p. 72

Collettori inox / Pressostati

p. 73

Base booster

smart PRO

FACILITÀ INSTALLAZIONE



INTERFACCIA UTENTE



ESPANDIBILITÀ



VERSATILITÀ



Vuoi ottimizzare a basso costo? smart PRO

SMART PRO è l'evoluzione del quadro elettrico Elentek più venduto, adatto sia per impianti di **acque pulite** che di **acque reflue**. Tramite le nuove espansioni e le connessioni, il quadro permette un ampio campo di applicazioni e aumenta la potenzialità dell'impianto.

Compatto, facilissimo da installare e programmare anche mediante app, agevola la sostituzione di vecchi quadri già installati.

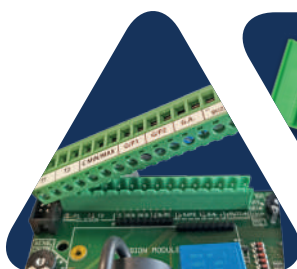

MORSETTIERA
ESTRAIBILE

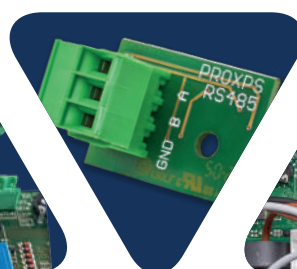

RS485
(Optional)



ESPANDIBILITÀ
MODULARE



COMPETITIVO

Il quadro con molteplici applicazioni economicamente competitivo



INTUITIVO

Massima semplicità di settaggio e utilizzo



ANTIGRIPPAGGIO

Funzione di sblocco pompa per evitare blocchi indesiderati



MASSIMO CONTROLLO

Integra le più complete protezioni del sistema

APPLICAZIONI

✓ PRESSURIZZAZIONE

✓ RIEMPIMENTO

✓ SVUOTAMENTO

✓ DRENAGGIO

CONNETTIVITÀ

MODULO PRESENZA ACQUA IN CAMERA OLIO

MODULO BATTERIA IN TAMPONE

MODULO BMS CONTATTI PULITI

MODULO BLUETOOTH PER APP

MODULO SONDE DI LIVELLO

MODULO RS485 MODBUS

CARATTERISTICHE PRINCIPALI

FUNZIONI

- Led a fronte quadro per segnalazione stato funzionamento e allarmi
- Pulsanti funzionamento AUTOMATICO - 0 (Standby) - MANUALE (Fisso o a impulso)
- Autoprova (antigrip escludibile)
- Protezione marcia a secco con: sonde di livello/ galleggianti/ pressostati
- Fino a 4 ingressi comando: galleggianti/ pressostati
- Ingressi pastiglie termiche clicson con reset automatico (escludibile)
- Inversione ingressi (da normalmente aperti a normalmente chiusi)
- Autoritenuta per galleggianti marcia/arresto (escludibile)
- Ritardo protezione amperometrica selezionabile
- Ripristino automatico per allarme minima corrente (escludibile)
- Ritardo attivazione da rientro rete (escludibile)
- Funzionamento pulsante manuale (fisso o momentaneo)
- Predisposizione per condensatori di marcia per versione monofase (non inclusi)

FUNZIONI AGGIUNTIVE SMART PRO 2

- Alternanza motori (escludibile)
- Scambio motore immediato in caso di anomalia

VERSIONI

- Monofase 100-240Vac 50/60Hz
- Trifase 310-450Vac 50/60Hz

CONTROLLI

- Controllo elettronico massima corrente con taratura assistita
- Controllo elettronico minima corrente (marcia a secco) con taratura assistita
- Controllo mancata o errata sequenza fasi in ingresso alimentazione (escludibile)

ALLARMI

- Allarmi segnalati: stato tensione, livelli, sovraccarico motore, minima corrente motore, clicson motore
- Contatti di uscita allarme generale

PROTEZIONI

- Fusibili di protezioni ausiliari e motore
- Sezionatore generale blocco-porta (se previsto)
- Box in ABS, IP55

MODELLI E SCHEMI DI COLLEGAMENTO

smart PRO 1

Codice	Modello	Tensione	Potenza massima cad.		Corrente cad.		Box		Peso	Prezzo
			Kw	Hp	Range	Max	Mod.	Materiale	Kg.	€
11015NB	SMART PRO 1-Mono senza bloccoporta	1~230 V	2,2	3	2-18 A	18 A	P1	Plastico	1.2	171,00
11015	SMART PRO 1-Mono	1~230 V	2,2	3	2-18 A	18 A	P2	Plastico	1.5	204,00
11016	SMART PRO 1-Tri/7,5	3~400 V	7,5	10	2-16 A	16 A	P2	Plastico	2.3	270,00
11017	SMART PRO 1-Tri/11	3~400 V	11	15	16-25 A	25 A	P2	Plastico	2.5	299,00
11018	SMART PRO 1-Tri/15	3~400 V	15	20	16-32 A	32 A	P2	Plastico	3	325,00

Tipologia di collegamento 1

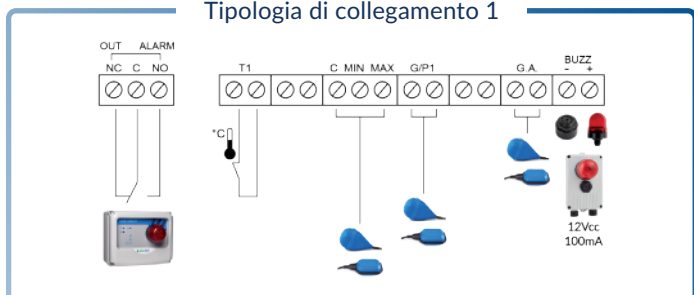

Tipologia di collegamento 2

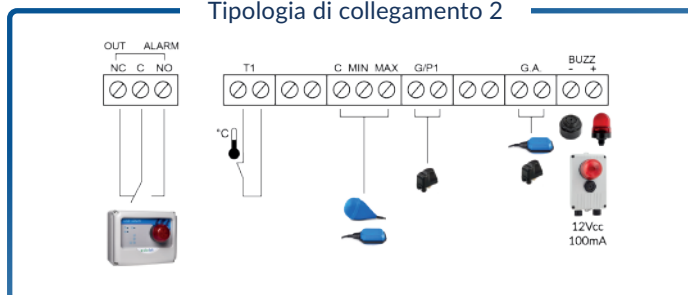

Tipologia di collegamento 3

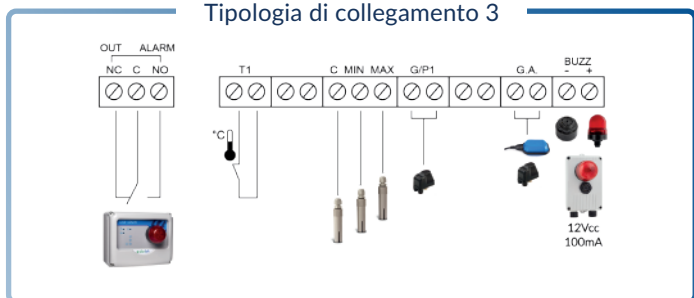

Tipologia di collegamento 4

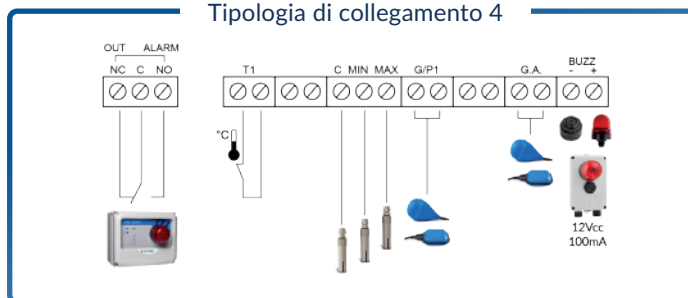

smart PRO 2

Codice	Modello	Tensione	Potenza massima cad.		Corrente cad.		Box		Peso	Prezzo
			Kw	Hp	Range	Max	Mod.	Materiale	Kg.	€
12015NB	SMART PRO 2-Mono senza bloccoporta	1~230 V	2,2	3	2-18 A	18 A	P1	Plastico	1.2	224,00
12015	SMART PRO 2-Mono	1~230 V	2,2	3	2-18 A	18 A	P2	Plastico	1.5	229,00
12016	SMART PRO 2-Tri/7,5	3~400 V	7,5	10	2-16 A	16 A	P2	Plastico	2.5	334,00
12017	SMART PRO 2-Tri/11	3~400 V	11	15	16-25 A	25 A	P3	Plastico	3	502,00
12018	SMART PRO 2-Tri/15	3~400 V	15	20	16-32 A	32 A	P3	Plastico	3.5	592,00

Tipologia di collegamento 1

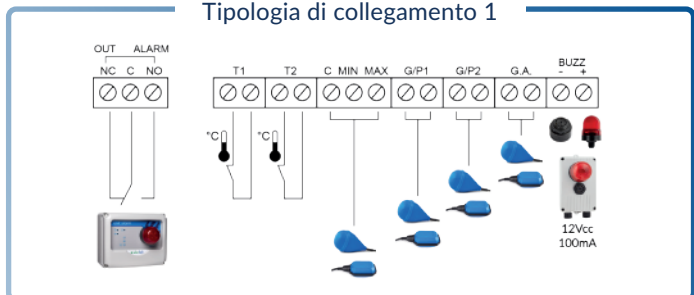

Tipologia di collegamento 2

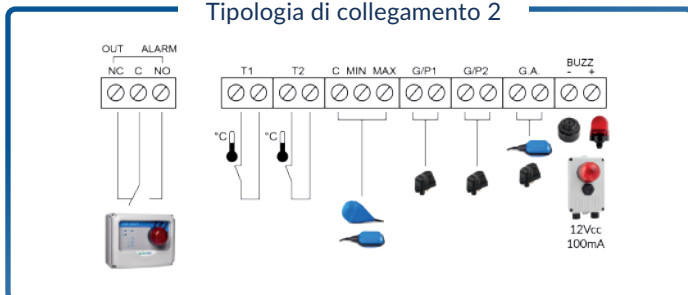

Tipologia di collegamento 3



Tipologia di collegamento 4

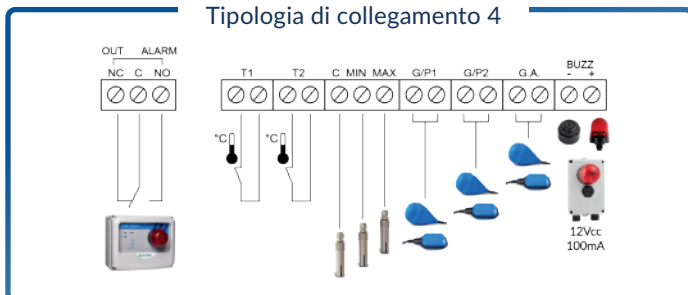

ACCESSORI

Codice	Modello	Descrizione	€
98007	K3SL	Kit 3 sonde (elettrodi) di livello	34,00
99050	PM/5	Pressostato 1-5 bar	18,00
99051	PM/12	Pressostato 3-12 bar	22,00
98003.012	AA-12Vdc	Allarme acustico 90 dB 12Vdc	57,00
98004.012	LL-12Vac/dc	Lampada lampeggiante di allarme 12V AC/DC	97,00
98022	FE	Fungo d'emergenza	37,00
98029	DT	Orologio giornaliero a cavalieri	110,00
98030	WT	Orologio settimanale digitale	159,00
98032	TPL	Timer pausa/lavoro	106,00
98033	CI24Vac	Comando esterno in 24Vac per attivazione/spengimento utenza	34,00
98033A	CI230Vac	Comando esterno in 230Vac per attivazione/spengimento utenza	34,00



ESPANSIONI

Codice	Modello	Descrizione	€
98102	PRO-XPS	Modulo PROXPS RS485 Modbus	66,00
98103*	PRO-SL	Modulo sonde di livello PRO-SL	155,00
98104*	PRO-H2O	Modulo presenza acqua in camera olio PRO-SL H2O	109,00
98105*	PRO-6DO	Modulo BMS contatti puliti	88,00
98106	PRO-DBT	Modulo batteria in tampone PRODBT	133,00
98107	PRO-BT	Modulo bluetooth per App PROXPS-BT	76,00

*È possibile scegliere solo 1 tra le espansioni: 98103 / 98104 / 98105

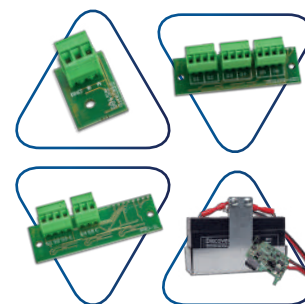

PRODOTTI CORRELATI

Codice	Modello	Descrizione	€
99034	FLO 10	Galleggiante con cavo in neoprene lunghezza 10 m	41,00
99036	DROP 10	Galleggiante ad assetto variabile con cavo in neoprene lunghezza 10 m	73,00
99039	SHELL	Contrappeso in polipropene per galleggianti	5,00
01503	FLASH 12	Quadro di allarme acustico/visivo	125,00
01500	UNIT ALARM 1	Quadro di allarme acustico con batteria in tampone	160,00
01501	UNIT ALARM 2	Quadro di allarme acustico/visivo con batteria in tampone	250,00
01502	UNIT ALARM GSM	Quadro di allarme acustico/visivo con batteria in tampone e kit GSM	707,00
97007	E-KIOSK	Colonnina portaquadro in polietilene	494,00
pag. 72	MANIFOLD	Collettori in acciaio inox	pag. 72
99009	BASE FULL	Base per gruppi di pressione a 2 pompe orizzontali e verticali	164,00



DIMENSIONI

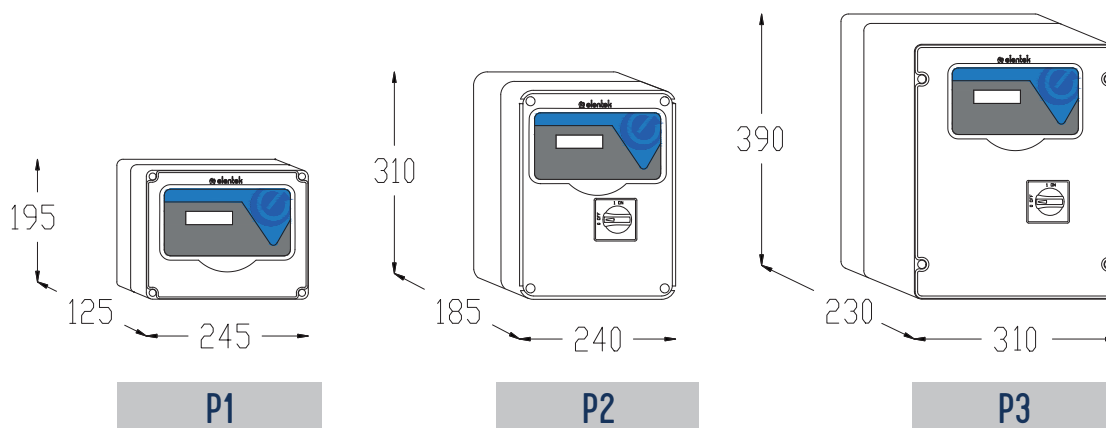

smart PRO X

FACILITÀ INSTALLAZIONE



INTERFACCIA UTENTE



ESPANDIBILITÀ



VERSATILITÀ



Lo smart pro non basta? smart PRO X

Il pratico display, attraverso il quale è possibile visualizzare i dati di funzionamento del motore collegato, contraddistingue **SMART PRO X**.

Tramite le nuove espansioni e le connessioni, il quadro permette un ampio campo di applicazioni e aumenta le potenzialità dell'impianto. Compatto, facilissimo da installare e programmare anche tramite app, agevola la sostituzione di vecchi quadri già installati.

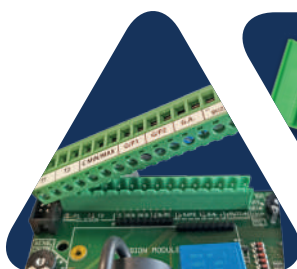

MORSETTIERA
ESTRAIBILE

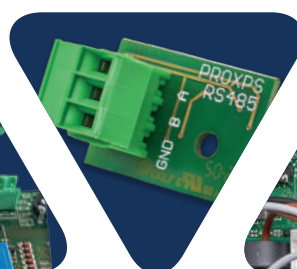

RS485
(Optional)



ESPANDIBILITÀ
MODULARE



COMPETITIVO

Il quadro con molteplici applicazioni economicamente competitivo



ANCORA PIÙ INTUITIVO

Il display rende tutto ancor più semplice e veloce



MULTILINGUA

Possibilità di scegliere tra 4 lingue a display



MASSIMO CONTROLLO

Integra le più complete protezioni del sistema

APPLICAZIONI

✓ PRESSURIZZAZIONE

✓ RIEMPIMENTO

✓ SVUOTAMENTO

✓ DRENAGGIO

CONNETTIVITÀ

MODULO PRESENZA ACQUA IN CAMERA OLIO

MODULO BATTERIA IN TAMPONE

MODULO BMS CONTATTI PULITI

MODULO BLUETOOTH PER APP

MODULO SONDE DI LIVELLO

MODULO RS485 MODBUS

CARATTERISTICHE PRINCIPALI

FUNZIONI

- Display LCD per visualizzazioni: tensione, corrente, ore di lavoro, n° avviamenti, stato motori e allarmi
- Pulsanti funzionamento AUTOMATICO- 0 (standby) - MANUALE (fisso o a impulso)
- Impostazioni lingua (italiano, inglese, francese, spagnolo, tedesco)
- Autoprova antigrippaggio (escludibile)
- Protezione marcia a secco con: sonde di livello/ galleggianti/ pressostati
- Fino a 4 ingressi comando: galleggianti/ pressostati
- Ingressi pastiglie termiche clicson con reset automatico (escludibile)
- Inversione ingressi (da normalmente aperti a normalmente chiusi)
- Autoritenuta per galleggianti marcia/arresto (escludibile)
- Ritardo protezione amperometrica selezionabile
- Ripristino automatico per allarme minima corrente (escludibile)
- Ritardo attivazione da rientro rete (escludibile)
- Funzionamento pulsante manuale (fisso o momentaneo)
- Predisposizione per condensatori di marcia per versione monofase (non inclusi)

FUNZIONI AGGIUNTIVE SMART PRO X 2

- Alternanza motori (escludibile)
- Scambio motore immediato in caso di anomalia

VERSIONI

- Versione monofase 100-240Vac 50/60Hz
- Versione trifase 310-450Vac 50/60Hz
- Trifase 310-450Vac 50/60Hz;

CONTROLLI

- Controllo elettronico minima e massima tensione
- Controllo elettronico massima corrente con taratura assistita
- Controllo elettronico minima corrente (marcia a secco) con taratura assistita
- Controllo mancata o errata sequenza fasi in ingresso alimentazione (escludibile)

ALLARMI

- Allarmi segnalati: stato tensione, livelli, sovraccarico motore, minima corrente motore, clicson motore
- Contatti di uscita allarme generale

PROTEZIONI

- Fusibili di protezioni ausiliari e motore
- Sezionatore generale blocco-porta (se previsto)
- Box in ABS, IP55

smart PRO X 1

Codice	Modello	Tensione	Potenza massima cad.		Corrente cad.		Box		Peso	Prezzo
			Kw	Hp	Range	Max	Mod.	Materiale	Kg.	€
11015XNB	SMART PRO X 1-Mono senza bloccoporta	1~230 V	2,2	3	0-18 A	18 A	P1	Plastico	1.2	196,00
11015X	SMART PRO X 1-Mono	1~230 V	2,2	3	0-18 A	18 A	P2	Plastico	1.5	229,00
11016X	SMART PRO X 1-Tri/7,5	3~400 V	7,5	10	0-18 A	18 A	P2	Plastico	2.5	294,00
11017X	SMART PRO X 1-Tri/11	3~400 V	11	15	16-25 A	25 A	P2	Plastico	2.5	322,00
11018X	SMART PRO X 1-Tri/15	3~400 V	15	20	16-32 A	32 A	P2	Plastico	3	343,00

Tipologia di collegamento 1

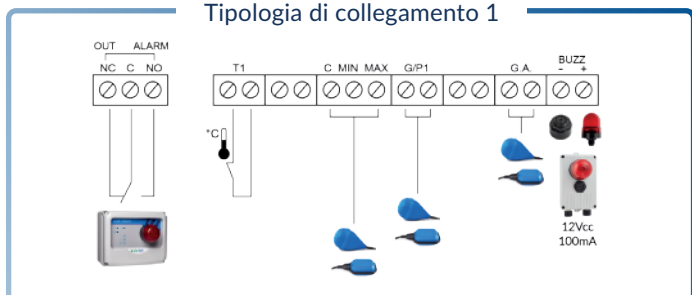

Tipologia di collegamento 2

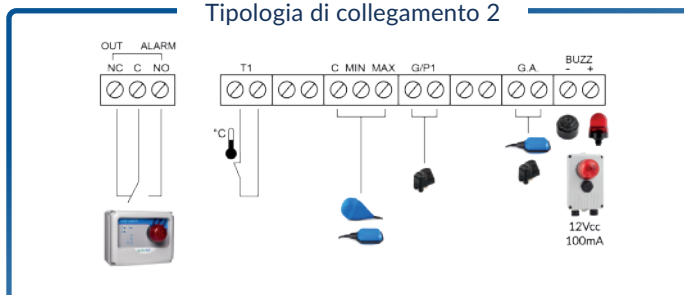

Tipologia di collegamento 3

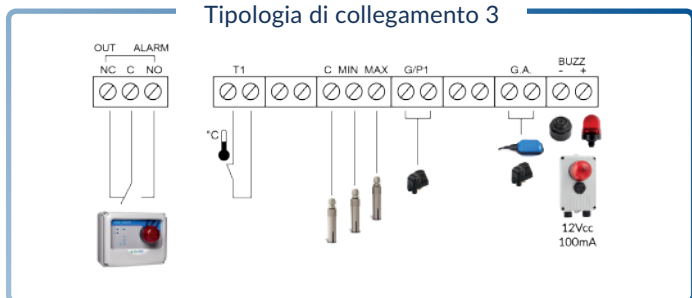

Tipologia di collegamento 4

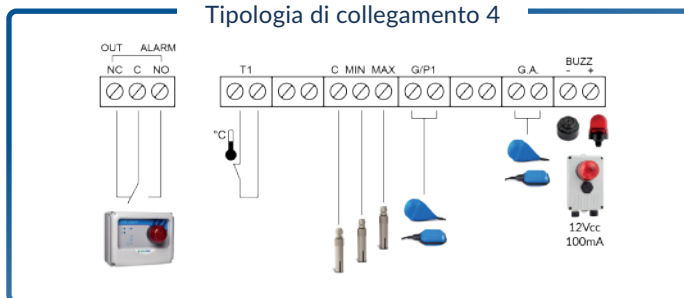

smart PRO X 2

Codice	Modello	Tensione	Potenza massima cad.		Corrente cad.		Box		Peso	Prezzo
			Kw	Hp	Range	Max	Mod.	Materiale	Kg.	€
12015XNB	SMART PRO X 2-Mono senza bloccoporta	1~230 V	2,2	3	0-18 A	18 A	P1	Plastico	1.2	224,00
12015X	SMART PRO X 2-Mono	1~230 V	2,2	3	0-18 A	18 A	P2	Plastico	1.5	257,00
12016X	SMART PRO X 2-Tri/7,5	3~400 V	7,5	10	0-16 A	16 A	P2	Plastico	2.5	357,00
12017X	SMART PRO X 2-Tri/11	3~400 V	11	15	16-25 A	25 A	P3	Plastico	3	510,00
12018X	SMART PRO X 2-Tri/15	3~400 V	15	20	16-32 A	32 A	P3	Plastico	3.5	607,00

Tipologia di collegamento 1

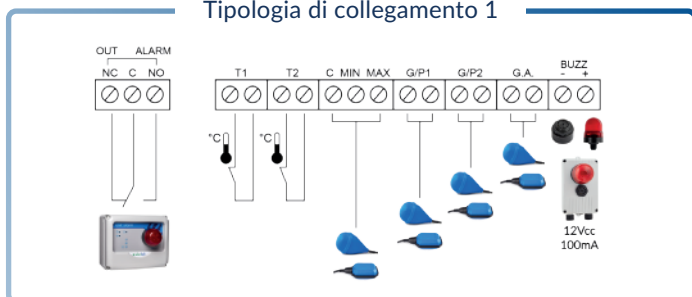

Tipologia di collegamento 2



Tipologia di collegamento 3



Tipologia di collegamento 4

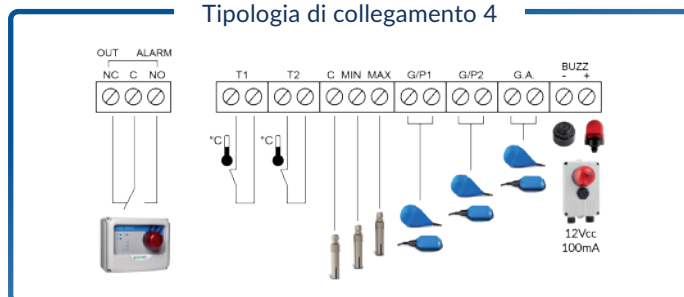

ACCESSORI

Codice	Modello	Descrizione	€
98007	K3SL	Kit 3 sonde (elettrodi) di livello	34,00
99050	PM/5	Pressostato 1-5 bar	18,00
99051	PM/12	Pressostato 3-12 bar	22,00
98003.012	AA-12Vdc	Allarme acustico 90 dB 12Vdc	57,00
98004.012	LL-12Vac/dc	Lampada lampeggiante di allarme 12V AC/DC	97,00
98022	FE	Fungo d'emergenza	37,00
98029	DT	Orologio giornaliero a cavalieri	110,00
98030	WT	Orologio settimanale digitale	159,00
98032	TPL	Timer pausa/lavoro	106,00
98033	CI24Vac	Comando esterno in 24Vac per attivazione/spegnimento utenza	34,00
98033A	CI230Vac	Comando esterno in 230Vac per attivazione/spegnimento utenza	34,00



ESPANSIONI

Codice	Modello	Descrizione	€
98102	PRO-XPS	Modulo PROXPS RS485 Modbus	66,00
98103*	PRO-SL	Modulo sonde di livello PRO-SL	155,00
98104*	PRO-H2O	Modulo presenza acqua in camera olio PRO-SL H2O	109,00
98105*	PRO-6DO	Modulo BMS contatti puliti	88,00
98106	PRO-DBT	Modulo batteria in tampone PRODBT	133,00
98107	PRO-BT	Modulo bluetooth per App PROXPS-BT	76,00

*È possibile scegliere solo 1 tra le espansioni: 98103 / 98104 / 98105

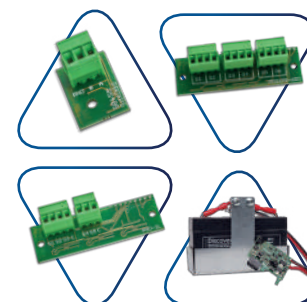

PRODOTTI CORRELATI

Codice	Modello	Descrizione	€
99034	FLO 10	Galleggiante con cavo in neoprene lunghezza 10 m	41,00
99036	DROP 10	Galleggiante ad assetto variabile con cavo in neoprene lunghezza 10 m	73,00
99039	SHELL	Contrappeso in polipropilene per galleggianti	5,00
01503	FLASH 12	Quadro di allarme acustico/visivo	125,00
01500	UNIT ALARM 1	Quadro di allarme acustico con batteria in tampone	160,00
01501	UNIT ALARM 2	Quadro di allarme acustico/visivo con batteria in tampone	250,00
01502	UNIT ALARM GSM	Quadro di allarme acustico/visivo con batteria in tampone e kit GSM	707,00
97007	E-KIOSK	Colonnina portaquadro in polietilene	494,00
pag. 72	MANIFOLD	Collettori in acciaio inox	pag. 72
99009	BASE FULL	Base per gruppi di pressione a 2 pompe orizzontali e verticali	164,00



DIMENSIONI

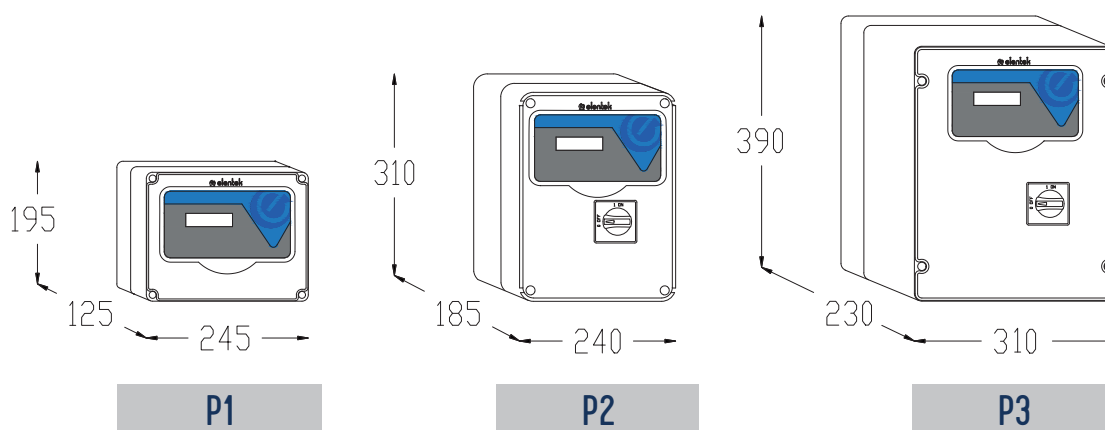

express PRO

FACILITÀ INSTALLAZIONE



INTERFACCIA UTENTE



ESPANDIBILITÀ



VERSATILITÀ



L'espressione della completezza? express PRO

EXPRESS PRO si conferma, anche in questa nuova versione, il quadro più completo, versatile e pratico della gamma Elentek. Con l'interfaccia utente semplice ed immediata, le **6 modalità preimpostate** di utilizzo e le molteplici applicazioni, Express Pro si è ancor più evoluto con ulteriori opzioni di connettività, controllo ed espandibilità.



STORICO
ALLARMI

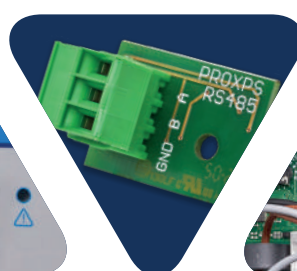

RS485
(Optional)



ESPANDIBILITÀ
MODULARE



FLESSIBILITÀ

Ulteriori possibilità di applicazioni grazie anche all'ingresso analogico



SEMPRE PRESENTE

Grazie al display multilingua ogni operazione viene visualizzata



ANTIGRIPPAGGIO

Programmazione personalizzabile per evitare blocchi indesiderati



MASSIMA MODULARITÀ

Sistema implementabile fino a 4 pompe

APPLICAZIONI

✓ PRESSURIZZAZIONE

✓ RIEMPIMENTO

✓ SVUOTAMENTO

✓ DRENAGGIO

CONNETTIVITÀ

MODULO PRESENZA ACQUA IN CAMERA OLIO

MODULO BATTERIA IN TAMPONE

MODULO BMS CONTATTI PULITI

MODULO BLUETOOTH PER APP

MODULO SONDE DI LIVELLO

MODULO RS485 MODBUS

CARATTERISTICHE PRINCIPALI

FUNZIONI

- Display LCD per visualizzazione e programmazione: tensione, corrente, cos-fi, ore di lavoro, n° avviamenti, stato motori, allarmi, segnale analogico e soglie
- Pulsanti funzionamento AUTOMATICO- 0 (standby) - MANUALE (fisso o a impulso)
- Impostazioni lingua (italiano, inglese, francese, spagnolo, tedesco)
- Autoprova antigrippaggio (programmabile)
- Protezione marcia a secco con: sonde di livello/ galleggianti/ pressostati e minima corrente
- Fino a 6 ingressi comando: galleggianti/ pressostati
- Ingresso per segnale analogico 4-20 mA o 0-10V
- Unità di misura segnale analogico cm - m - bar
- Ingressi start e stop di emergenza con modalità funzionamento segnale analogico (escludibile)
- Ingressi pastiglie termiche clicson con reset automatico (escludibile)
- Inversione ingressi (da normalmente aperti a normalmente chiusi)
- Ripristino automatico per allarme minima corrente con 4 tempi programmabili
- Ritardo attivazione da rientro rete (escludibile)
- Funzionamento pulsante manuale (fisso o momentaneo)
- Predisposizione per condensatori di marcia per versione monofase (non inclusi)

FUNZIONI AGGIUNTIVE EXPRESS PRO 2-3-4

- Alternanza motori (escludibile)
- Scambio motore immediato in caso di anomalia

VERSIONI

- Versione monofase 100-240Vac 50/60Hz
- Versione trifase 310-450Vac 50/60Hz

CONTROLLI

- Controllo elettronico minima e massima tensione
- Controllo elettronico massima corrente motori
- Controllo elettronico minima corrente motori (marcia a secco)
- Controllo mancata o errata sequenza fasi in ingresso alimentazione (escludibile)

ALLARMI

- Allarmi segnalati: stato tensione, livelli, sovraccarico motore, minima corrente, clicson motore
- Storico allarmi
- Allarme troppi avviamenti/ora (impostabile)
- Contatti uscita allarme

PROTEZIONI

- Fusibili di protezioni ausiliari e motore
- Sezionatore generale blocco-porta (se previsto)
- Box in ABS, IP55

express PRO 1

Codice	Modello	Tensione	Potenza massima cad.		Corrente cad.		Box		Peso	Prezzo
			Kw	Hp	Range	Max	Mod.	Materiale		
11630NB	EXPRESS PRO 1-Mono senza bloccoporta	1~230 V	2,2	3	0-18 A	18 A	P1	Plastico	1.2	202,00
11630	EXPRESS PRO 1-Mono	1~230 V	2,2	3	0-18 A	18 A	P2	Plastico	1.5	235,00
11633	EXPRESS PRO 1-Tri/7,5	3~400 V	7,5	10	0-16 A	16 A	P2	Plastico	2.3	301,00
11634	EXPRESS PRO 1-Tri/11	3~400 V	11	15	16-25 A	25 A	P2	Plastico	2.5	351,00
11635	EXPRESS PRO 1-Tri/15	3~400 V	15	20	16-32 A	32 A	P2	Plastico	3	382,00

Tipologia di collegamento 1

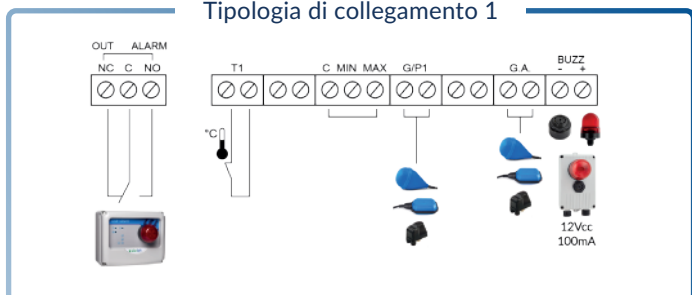

Tipologia di collegamento 2

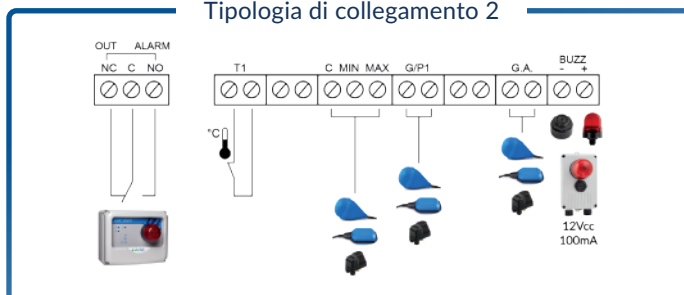

Tipologia di collegamento 3

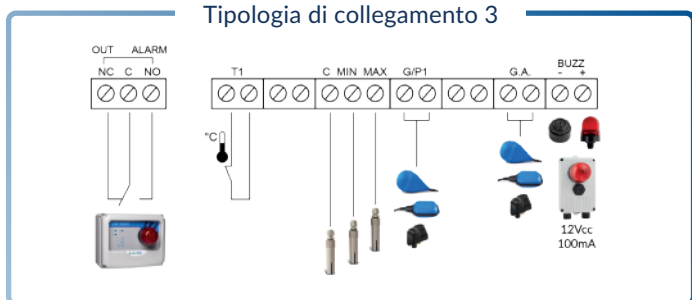

Tipologia di collegamento 4

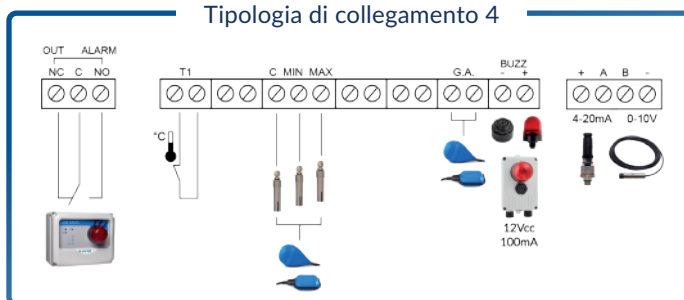

express PRO 2

Codice	Modello	Tensione	Potenza massima cad.		Corrente cad.		Box		Peso	Prezzo
			Kw	Hp	Range	Max	Mod.	Materiale		
12630NB	EXPRESS PRO 2-Mono senza bloccoporta	1~230 V	2,2	3	0-18 A	18 A	P1	Plastico	1.2	223,00
12630	EXPRESS PRO 2-Mono	1~230 V	2,2	3	0-18 A	18 A	P2	Plastico	1.5	256,00
12633	EXPRESS PRO 2-Tri/7,5	3~400 V	7,5	10	0-16 A	16 A	P2	Plastico	2.5	365,00
12634	EXPRESS PRO 2-Tri/11	3~400 V	11	15	16-25 A	25 A	P3	Plastico	3	543,00
12635	EXPRESS PRO 2-Tri/15	3~400 V	15	20	16-32 A	32 A	P3	Plastico	3.5	701,00

Tipologia di collegamento 1

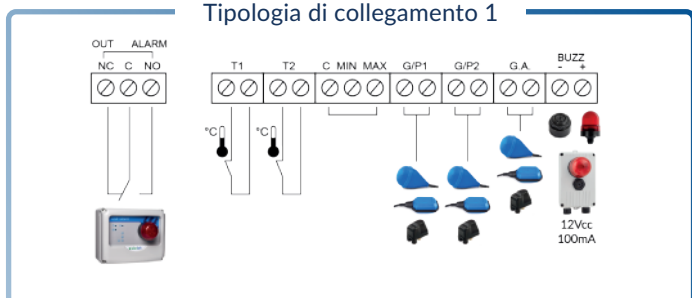

Tipologia di collegamento 2



Tipologia di collegamento 3



Tipologia di collegamento 4

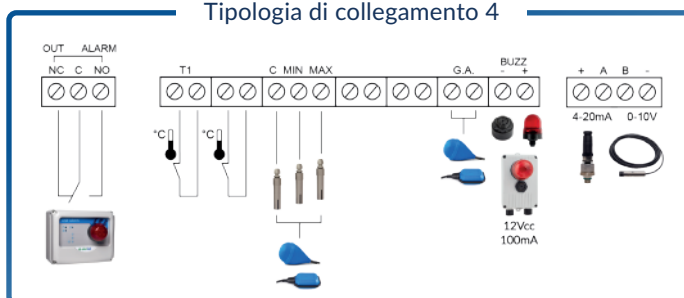

ACCESSORI

Codice	Modello	Descrizione	€
98007	K3SL	Kit 3 sonde (elettrodi) di livello	34,00
99050	PM/5	Pressostato 1-5 bar	18,00
99051	PM/12	Pressostato 3-12 bar	22,00
98003.012	AA-12Vdc	Allarme acustico 90 dB 12Vdc	57,00
98004.012	LL-12Vac/dc	Lampada lampeggiante di allarme 12V AC/DC	97,00
98022	FE	Fungo d'emergenza	37,00
98029	DT	Orologio giornaliero a cavalieri	110,00
98030	WT	Orologio settimanale digitale	159,00
98032	TPL	Timer pausa/lavoro	106,00
98033	CI24Vac	Comando esterno in 24Vac per attivazione/spegnimento utenza	34,00
98033A	CI230Vac	Comando esterno in 230Vac per attivazione/spegnimento utenza	34,00



ESPANSIONI

Codice	Modello	Descrizione	€
98102	PRO-XPS	Modulo PROXPS RS485 Modbus	66,00
98103*	PRO-SL	Modulo sonde di livello PRO-SL	155,00
98104*	PRO-H2O	Modulo presenza acqua in camera olio PRO-SL H2O	109,00
98105*	PRO-6DO	Modulo BMS contatti puliti	88,00
98106	PRO-DBT	Modulo batteria in tampone PRODBT	133,00
98107	PRO-BT	Modulo bluetooth per App PROXPS-BT	76,00

*È possibile scegliere solo 1 tra le espansioni: 98103 / 98104 / 98105

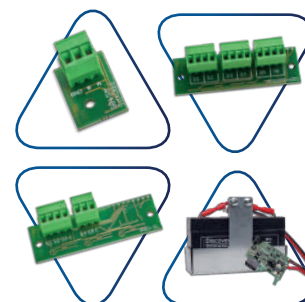

PRODOTTI CORRELATI

Codice	Modello	Descrizione	€
99034	FLO 10	Galleggiante con cavo in neoprene lunghezza 10 m	41,00
99036	DROP 10	Galleggiante ad assetto variabile con cavo in neoprene lunghezza 10 m	73,00
99039	SHELL	Contrappeso in polipropene per galleggianti	5,00
01503	FLASH 12	Quadro di allarme acustico/visivo	125,00
01500	UNIT ALARM 1	Quadro di allarme acustico con batteria in tampone	160,00
01501	UNIT ALARM 2	Quadro di allarme acustico/visivo con batteria in tampone	250,00
01502	UNIT ALARM GSM	Quadro di allarme acustico/visivo con batteria in tampone e kit GSM	707,00
98044	TP010B	Trasduttore di pressione 0-10Bar 4-20mA	129,00
98045	TP016B	Trasduttore di pressione 0-16Bar 4-20mA	129,00
97007	E-KIOSK	Colonnina portaquadro in polietilene	494,00
pag. 72	MANIFOLD	Collettori in acciaio inox	pag. 72
99009	BASE FULL	Base per gruppi di pressione a 2 pompe orizzontali e verticali	164,00



DIMENSIONI

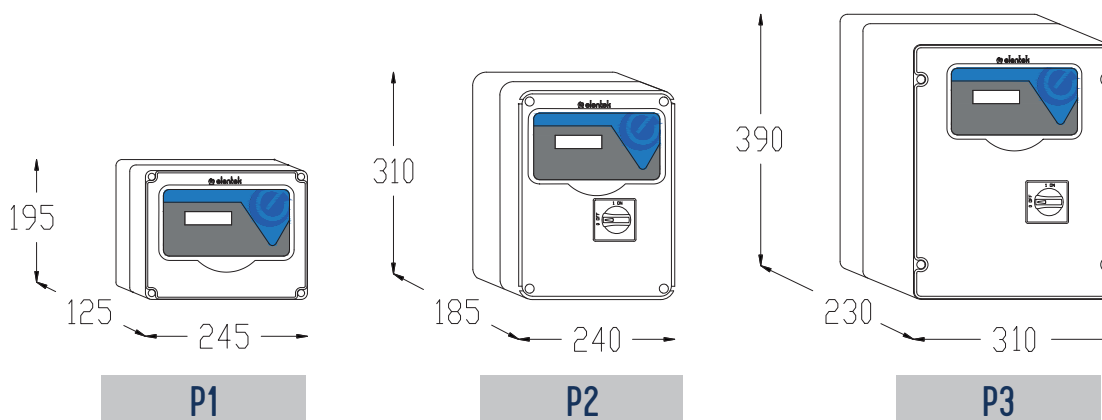

express PRO 3

Codice	Modello	Tensione	Potenza massima cad.		Corrente cad.		Box		Peso	Prezzo
			Kw	Hp	Range	Max	Mod.	Materiale		
13630	EXPRESS PRO 3-Mono	1~230 V	2,2	3	0-18 A	18 A	P3	Plastico	5	621,00
13633	EXPRESS PRO 3-Tri/7,5	3~400 V	7,5	10	0-18 A	18 A	M1	Metallico	15	1.056,00
13634	EXPRESS PRO 3-Tri/11	3~400 V	11	15	16-25 A	25 A	M1	Metallico	15	1.123,00
13635	EXPRESS PRO 3-Tri/15	3~400 V	15	20	16-32 A	32 A	M1	Metallico	15	1.259,00

express PRO 4

Codice	Modello	Tensione	Potenza massima cad.		Corrente cad.		Box		Peso	Prezzo
			Kw	Hp	Range	Max	Mod.	Materiale		
14630	EXPRESS PRO 4-Mono	1~230 V	2,2	3	0-18 A	18 A	P3	Plastico	20	758,00
14633	EXPRESS PRO 4-Tri/7,5	3~400 V	7,5	10	0-18 A	18 A	M3	Metallico	25	1.283,00
14634	EXPRESS PRO 4-Tri/11	3~400 V	11	15	16-25 A	25 A	M3	Metallico	25	1.458,00
14635	EXPRESS PRO 4-Tri/15	3~400 V	15	20	16-32 A	32 A	M3	Metallico	25	1.757,00

ACCESSORI

Codice	Modello	Descrizione	€
98007	K3SL	Kit 3 sonde (elettrodi) di livello	34,00
99050	PM/5	Pressostato 1-5 bar	18,00
99051	PM/12	Pressostato 3-12 bar	22,00
98003.012	AA-12Vdc	Allarme acustico 90 dB 12Vdc	57,00
98004.012	LL-12Vac/dc	Lampada lampeggiante di allarme 12V AC/DC	97,00
98022	FE	Fungo d'emergenza	37,00
98029	DT	Orologio giornaliero a cavalieri	110,00
98030	WT	Orologio settimanale digitale	159,00
98032	TPL	Timer pausa/lavoro	106,00
98033	CI24Vac	Comando esterno in 24Vac per attivazione/spengimento utenza	34,00
98033A	CI230Vac	Comando esterno in 230Vac per attivazione/spengimento utenza	34,00



ESPANSIONI

Codice	Modello	Descrizione	€
98102	PRO-XPS	Modulo PROXPS RS485 Modbus	66,00
98103*	PRO-SL	Modulo sonde di livello PRO-SL	155,00
98104*	PRO-H2O	Modulo presenza acqua in camera olio PRO-SL H2O	109,00
98105*	PRO-6DO	Modulo BMS contatti puliti	88,00
98106	PRO-DBT	Modulo batteria in tampone PRODBT	133,00
98107	PRO-BT	Modulo bluetooth per App PROXPS-BT	76,00

*È possibile scegliere solo 1 tra le espansioni: 98103 / 98104 / 98105

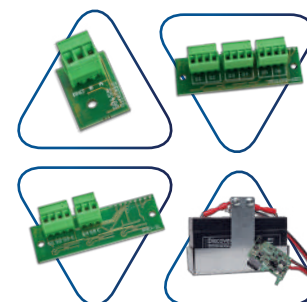

PRODOTTI CORRELATI

Codice	Modello	Descrizione	€
99034	FLO 10	Galleggiante con cavo in neoprene lunghezza 10 m	41,00
99036	DROP 10	Galleggiante ad assetto variabile con cavo in neoprene lunghezza 10 m	73,00
99039	SHELL	Contrappeso in polipropene per galleggianti	5,00
01503	FLASH 12	Quadro di allarme acustico/visivo	125,00
01500	UNIT ALARM 1	Quadro di allarme acustico con batteria in tampone	160,00
01501	UNIT ALARM 2	Quadro di allarme acustico/visivo con batteria in tampone	250,00
01502	UNIT ALARM GSM	Quadro di allarme acustico/visivo con batteria in tampone e kit GSM	707,00
98044	TP010B	Trasduttore di pressione 0-10Bar 4-20mA	129,00
98045	TP016B	Trasduttore di pressione 0-16Bar 4-20mA	129,00
97007	E-KIOSK	Colonnina portaquadro in polietilene	494,00
pag. 72	MANIFOLD	Collettori in acciaio inox	pag. 72
99009	BASE FULL	Base per gruppi di pressione a 2 pompe orizzontali e verticali	164,00



DIMENSIONI

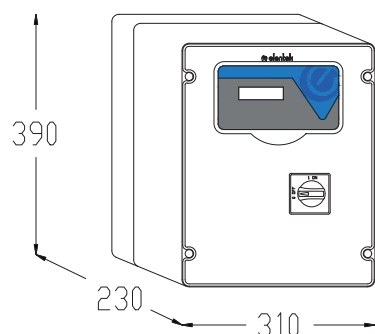

P3

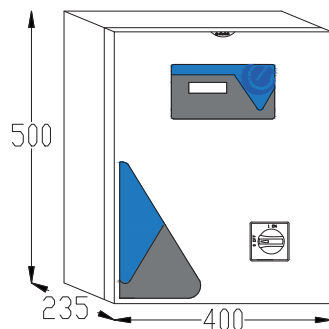

M1

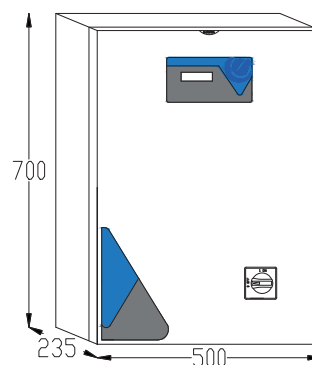

M3

drytek PRO

FACILITÀ INSTALLAZIONE



INTERFACCIA UTENTE



ESPANDIBILITÀ



VERSATILITÀ



Il quadro per la marcia a secco senza sonde? **drytek**

DRYTEK PRO protegge l'elettropompa dalla marcia a secco, utilizzando il controllo del cos-fi integrato nel microprocessore. Grazie al display e alle espansioni disponibili permette di **risparmiare tempo** di installazione e di ridurre i costi di manutenzione.



APP UNICA

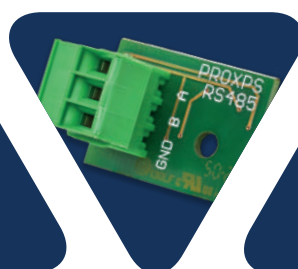

RS485
(Optional)



COS-FI



CONTROLLO COS-FI

Protezione marcia a secco senza utilizzo di sonde di livello



DISPLAY MULTIFUNZIONE

Visualizzazione e programmazione dei parametri da display lcd multilingua



RIPARTENZE PROGRAMMATE

Tempi di ripartenza programmabili di riattivazione da marcia a secco



AFFIDABILE

Integra sistemi di protezioni accurati

APPLICAZIONI

PRESSURIZZAZIONE

RIEMPIMENTO

SVUOTAMENTO

DRENAGGIO

CONNETTIVITÀ

MODULO BMS CONTATTI PULITI

MODULO BLUETOOTH PER APP

MODULO RS485 MODBUS

CARATTERISTICHE PRINCIPALI

FUNZIONI

- Display LCD per visualizzazione: tensione, corrente, cos-fi, ore di lavoro, n° avviamenti, stato motori e allarmi
- Pulsanti funzionamento AUTOMATICO- 0 (standby) – MANUALE (fisso o a impulso)
- Impostazioni lingua (italiano, inglese, francese, spagnolo, tedesco)
- Autoprova antigrippaggio (programmabile)
- Protezione marcia a secco con COS-FI
- Fino a 4 ingressi comando: sonde di livello/galleggianti/ pressostati
- Ingressi pastiglie termiche clicson con reset automatico (escludibile)
- Inversione ingressi (da normalmente aperti a normalmente chiusi)
- Ripristino automatico per allarme minimo cos-fi con 4 tempi programmabili
- Funzionamento pulsante manuale (fisso o momentaneo)
- Predisposizione per condensatori di marcia per versione monofase (non inclusi)

FUNZIONI AGGIUNTIVE DRYTEK PRO 2

- Alternanza motori (escludibile)
- Scambio motore immediato in caso di anomalia

VERSIONI

- Versione monofase 100-240Vac 50/60Hz
- Versione trifase 310-450Vac 50/60Hz

CONTROLLI

- Controllo elettronico minima e massima tensione
- Controllo elettronico massima corrente motori
- Controllo marcia a secco tramite cos-fi
- Controllo mancata o errata sequenza fasi in ingresso alimentazione (escludibile)

ALLARMI

- Allarmi segnalati: stato tensione ,livelli, sovraccarico motore, minimo cos-fi, clicson motore
- Contatti uscita allarme

PROTEZIONI

- Fusibili di protezioni ausiliari e motore
- Sezionatore generale blocco-porta (se previsto)
- Box in ABS, IP55

drytek PRO 1

Codice	Modello	Tensione	Potenza massima cad.		Corrente cad.		Box		Peso	Prezzo
			Kw	Hp	Range	Max	Mod.	Materiale		
11001NB	DRYTEK PRO 1-Mono senza bloccoporta	1~230 V	2,2	3	0-18 A	18 A	P1	Plastico	1.2	202,00
11001	DRYTEK PRO 1-Mono	1~230 V	2,2	3	0-18 A	18 A	P2	Plastico	1.5	235,00
11004	DRYTEK PRO 1-Tri/7,5	3~400 V	7,5	10	0-16 A	16 A	P2	Plastico	2.3	301,00
11005	DRYTEK PRO 1-Tri/11	3~400 V	11	15	0-25 A	25 A	P2	Plastico	2.5	351,00
11006	DRYTEK PRO 1-Tri/15	3~400 V	15	20	0-32 A	32 A	P2	Plastico	3	392,00

Tipologia di collegamento 1

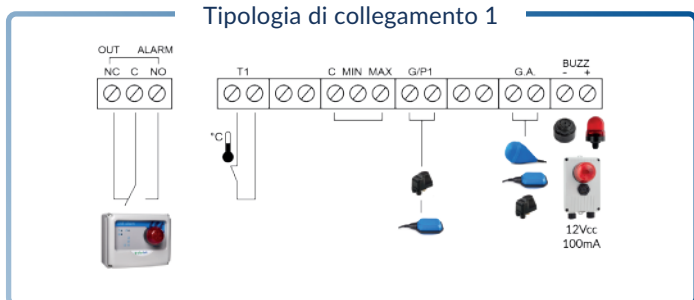

Tipologia di collegamento 2

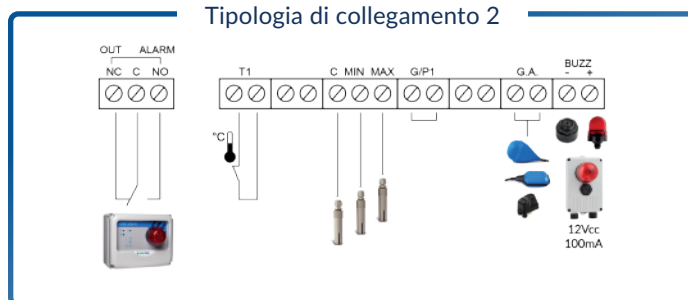

drytek PRO 2

Codice	Modello	Tensione	Potenza massima cad.		Corrente cad.		Box		Peso	Prezzo
			Kw	Hp	Range	Max	Mod.	Materiale		
12001NB	DRYTEK PRO 2-Mono senza bloccoporta	1~230 V	2,2	3	0-18 A	18 A	P1	Plastico	1.2	230,00
12001	DRYTEK PRO 2-Mono	1~230 V	2,2	3	0-18 A	18 A	P2	Plastico	1.5	263,00
12004	DRYTEK PRO 2-Tri/7,5	3~400 V	7,5	10	0-16 A	16 A	P2	Plastico	2.5	384,00
12005	DRYTEK PRO 2-Tri/11	3~400 V	11	15	0-25 A	25 A	P2	Plastico	3	535,00
12006	DRYTEK PRO 2-Tri/15	3~400 V	15	20	0-32 A	32 A	P2	Plastico	3.5	624,00

Tipologia di collegamento 1

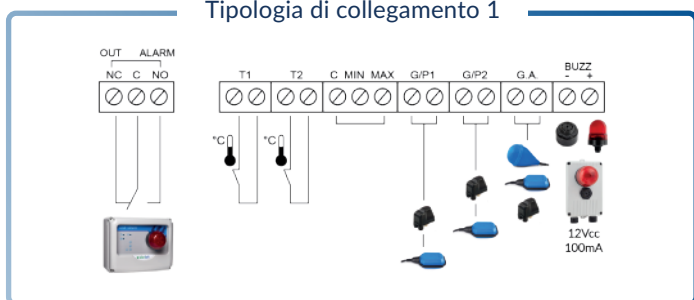

Tipologia di collegamento 2

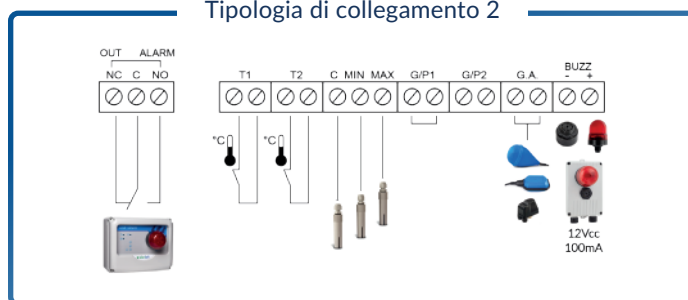

ACCESSORI

Codice	Modello	Descrizione	€
98007	K3SL	Kit 3 sonde (elettrodi) di livello	34,00
99050	PM/5	Pressostato 1-5 bar	18,00
99051	PM/12	Pressostato 3-12 bar	22,00
98003.012	AA-12Vdc	Allarme acustico 90 dB 12Vdc	57,00
98004.012	LL-12Vac/dc	Lampada lampeggiante di allarme 12V AC/DC	97,00
98022	FE	Fungo d'emergenza	37,00
98029	DT	Orologio giornaliero a cavalieri	110,00
98030	WT	Orologio settimanale digitale	159,00
98032	TPL	Timer pausa/lavoro	106,00
98033	CI24Vac	Comando esterno in 24Vac per attivazione/spegnimento utenza	34,00
98033A	CI230Vac	Comando esterno in 230Vac per attivazione/spegnimento utenza	34,00



ESPANSIONI

Codice	Modello	Descrizione	€
98102	PRO-XPS	Modulo PROXPS RS485 Modbus	66,00
98103*	PRO-SL	Modulo sonde di livello PRO-SL	155,00
98104*	PRO-H2O	Modulo presenza acqua in camera olio PRO-SL H2O	109,00
98105*	PRO-6DO	Modulo BMS contatti puliti	88,00
98106	PRO-DBT	Modulo batteria in tampone PRODBT	133,00
98107	PRO-BT	Modulo bluetooth per App PROXPS-BT	76,00

*È possibile scegliere solo 1 tra le espansioni: 98103 / 98104 / 98105

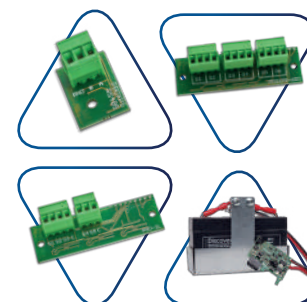

PRODOTTI CORRELATI

Codice	Modello	Descrizione	€
99034	FLO 10	Galleggiante con cavo in neoprene lunghezza 10 m	41,00
99036	DROP 10	Galleggiante ad assetto variabile con cavo in neoprene lunghezza 10 m	73,00
99039	SHELL	Contrappeso in polipropene per galleggianti	5,00
01503	FLASH 12	Quadro di allarme acustico/visivo	125,00
01500	UNIT ALARM 1	Quadro di allarme acustico con batteria in tampone	160,00
01501	UNIT ALARM 2	Quadro di allarme acustico/visivo con batteria in tampone	250,00
01502	UNIT ALARM GSM	Quadro di allarme acustico/visivo con batteria in tampone e kit GSM	707,00
97007	E-KIOSK	Colonnina portaquadro in polietilene	494,00
pag. 72	MANIFOLD	Collettori in acciaio inox	pag. 72



DIMENSIONI

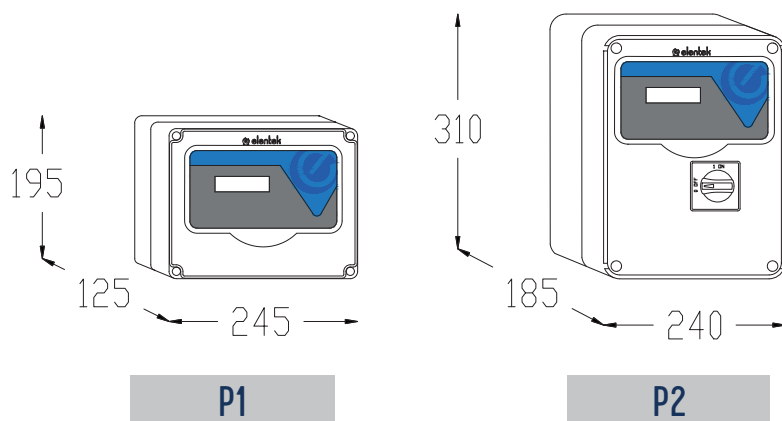

easy

FACILITÀ INSTALLAZIONE



INTERFACCIA UTENTE



ESPANDIBILITÀ



VERSATILITÀ



Rendiamo tutto facile?

easy

EASY, il quadro di Elentek più facile da usare! Premendo solo un tasto, il quadro autoapprende e può iniziare a lavorare. Per controllare e affinare i parametri, Easy crea una rete wireless locale per **accedere con lo smartphone**. Controlla e proteggi, ma fallo semplicemente con Easy.



ESSENZIALE

Grazie all'autoapprendimento non necessita di programmazione



COMPATTO

Dimensioni ridotte per specifiche esigenze



CONNESSO

Wi-fi proprietario per connetterti al tuo device



VERSIONE PLUG IN

Semplifica ulteriormente l'installazione

APPLICAZIONI



PRESSURIZZAZIONE



RIEMPIMENTO



SVUOTAMENTO



DRENAGGIO

CONNETTIVITÀ

MODULO WI-FI INTEGRATO PER BROWSER

SPINA DI ALIMENTAZIONE RETE

Presa per alimentazione motore e 2 connettori ingresso comandi (solo versione monofase)

CARATTERISTICHE PRINCIPALI

FUNZIONI CON AUTO APPRENDIMENTO

- Led a fronte quadro per segnalazione stato funzionamento e allarmi
- Pulsanti funzionamento AUTOMATICO- 0 (standby) - MANUALE
- Autoapprendimento dati elettrici motore
- Protezione marcia a secco con: sonde di livello/galleggianti/ pressostati
- Fino a 2 ingressi comando: sonde di livello/galleggianti/ pressostati
- Funzionamento pulsante manuale (fisso o momentaneo)
- Predisposizione per condensatori di marcia per versione monofase (non inclusi)

FUNZIONI AGGIUNTIVE CON COLLEGAMENTO WI-FI

- Selezione lingua interfaccia: italiano/inglese/francese/ tedesco/ spagnolo
- Visualizzazione assorbimento motore, ore lavoro e numero avviamenti motore (resettabili)
- Controllo elettronico minima corrente (marcia a secco)
- Ripristino automatico per allarme minima corrente con tempi programmabili
- Selezione tempo ritardo attivazione allarmi minima/massima corrente all'avvio del motore
- Impostazione e allarme troppi avviamenti/ora
- Abilitazione segnalazione allarme livello da sonde

VERSIONI

- Versione monofase 100-240Vac 50/60Hz
- Versione trifase 310-450Vac 50/60Hz

CONTROLLI

- Controllo elettronico massima corrente
- Controllo elettronico minima corrente (marcia a secco)
- Controllo mancata o errata sequenza fasi in ingresso alimentazione

ALLARMI

- Allarmi segnalati: stato tensione, livelli, sovraccarico motore, minima corrente motore e alta temperatura scheda
- Contatti di uscita allarme generale

PROTEZIONI

- Fusibili di protezioni ausiliari e motore
- Box in ABS, IP55

VERSIONE EASY PLUG IN

- Completo di: spina alimentazione di rete, presa per alimentazione motore e 2 connettori comandi (es. galleggianti, pressostato e/o sonde)

MODELLI E SCHEMI DI COLLEGAMENTO

easy

Codice	Modello	Tensione	Potenza massima cad.		Corrente cad.		Box		Peso	Prezzo
			Kw	Hp	Range	Max	Mod.	Materiale	Kg.	€
01820P	EASY-Mono PLUG-IN	1~230 V	2,2	3	0-18 A	18 A	P1	Plastico	1	260,00
01820	EASY-Mono	1~230 V	2,2	3	0-18 A	18 A	P1	Plastico	0.8	129,00
01821	EASY-Tri/7,5	3~400 V	7,5	10	0-18 A	18 A	P1	Plastico	1	201,00
01822	EASY-Tri/11	3~400 V	11	15	0-25 A	25 A	P1	Plastico	1	227,00
01823	EASY-Tri/15	3~400 V	15	20	0-32 A	32 A	P1	Plastico	1	299,00

Tipologia di collegamento 1

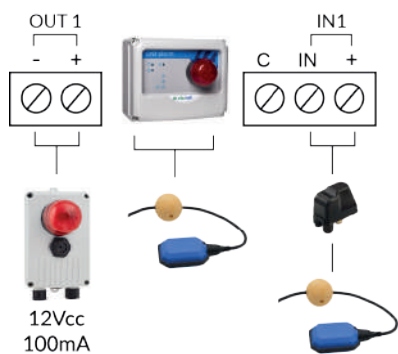

Tipologia di collegamento 2

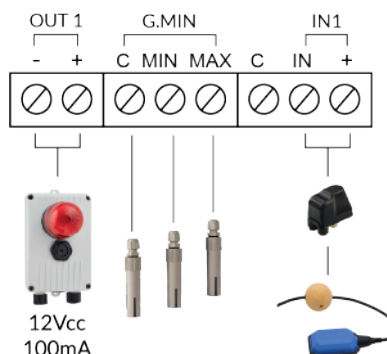

Tipologia di collegamento 3

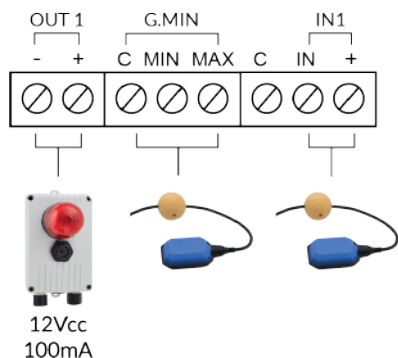

ACCESSORI

Codice	Modello	Descrizione	€
98007	K3SL	Kit 3 sonde (elettrodi) di livello	34,00
99050	PM/5	Pressostato 1-5 bar	18,00
99051	PM/12	Pressostato 3-12 bar	22,00



PRODOTTI CORRELATI

Codice	Modello	Descrizione	€
99034	FLO 10	Galleggiante con cavo in neoprene lunghezza 10 m	41,00
99036	DROP 10	Galleggiante ad assetto variabile con cavo in neoprene lunghezza 10 m	73,00
99039	SHELL	Contrappeso in polipropene per galleggianti	5,00
01503	FLASH 12	Quadro di allarme acustico/visivo	125,00
01500	UNIT ALARM 1	Quadro di allarme acustico con batteria in tampone	160,00
01501	UNIT ALARM 2	Quadro di allarme acustico/visivo con batteria in tampone	250,00
01502	UNIT ALARM GSM	Quadro di allarme acustico/visivo con batteria in tampone e kit GSM	707,00
pag. 72	MANIFOLD	Collettori in acciaio inox	pag. 72



DIMENSIONI

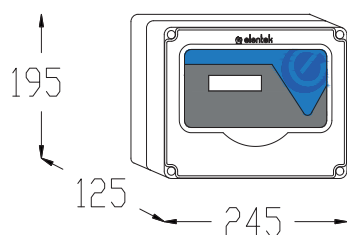

P1

easy PLUG IN

Il quadro elettrico **EASY** viene proposto anche nella versione **PLUG IN**, per offrire una soluzione ancora più accessoriata e pronta all'installazione. EASY PLUG IN arriva completo di: spina alimentazione di rete, presa per alimentazione motore, e 2 connettori per comandi (es. galleggianti, pressostato e/o sonde).



pluvio PRO

FACILITÀ INSTALLAZIONE



INTERFACCIA UTENTE



ESPANDIBILITÀ



VERSATILITÀ



Vuoi avviare la pompa di svuotamento al momento giusto? **pluvio**

Lo svuotamento della vasca di raccolta prima pioggia è garantito da **PLUVIO**, il quadro elettronico di Elentek specifico per questa tipologia di impianti. Al termine dell'evento meteorologico, il **sensore pioggia** collegato al quadro, avvierà la pompa di svuotamento al termine del tempo impostato.

Compatto, economico, facilissimo da installare e programmare, Pluvio agevola la sostituzione di vecchi quadri già installati.

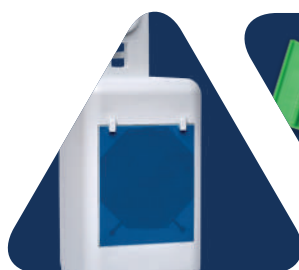

SENSORE
PIOGGIA

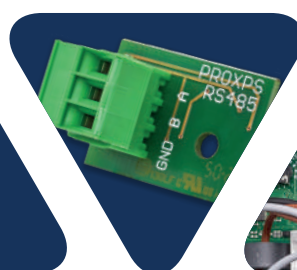

RS485
(Optional)



ESPANDIBILITÀ
MODULARE



MIRATO

Il quadro specifico per sistemi "prima pioggia"



INTUITIVO

Massima semplicità di settaggio e utilizzo



COMPLETO

Fornito con sensore pioggia di serie



MASSIMO CONTROLLO

Integra le più complete protezioni del sistema

APPLICAZIONI

PRESSURIZZAZIONE

RIEMPIMENTO

SVUOTAMENTO

DRENAGGIO

CONNETTIVITÀ

MODULO BMS CONTATTI PULITI

MODULO BLUETOOTH PER APP

MODULO RS485 MODBUS

CARATTERISTICHE PRINCIPALI

FUNZIONI

- Led a fronte quadro per segnalazione stato funzionamento e allarmi
- Pulsanti funzionamento AUTOMATICO - 0 (standby) - MANUALE (fisso o a impulso)
- Alternanza motori PLUVIO PRO 2 (escludibile)
- Scambio motore immediato in caso di anomalia PLUVIO PRO 2
- Protezione marcia a secco con: sonde di livello/ galleggianti
- Fino a 4 ingressi comando: galleggianti
- Ingressi pastiglie termiche clicson con reset automatico (escludibile)
- Ritardo protezione amperometrica selezionabile
- Ripristino automatico per allarme minima corrente (escludibile)
- Ritardo attivazione da rientro rete (escludibile)
- Funzionamento pulsante manuale (fisso o momentaneo)
- Predisposizione per condensatori di marcia per versione monofase (non inclusi)
- Timer ritardo attivazione sistema dopo fine evento metereologico (programmabile)
- Sensore pioggia

FUNZIONI AGGIUNTIVE PLUVIO PRO 2

- Alternanza motori (escludibile)
- Scambio motore immediato in caso di anomalia

VERSIONI

- Versione monofase 100-240Vac 50/60Hz
- Versione trifase 310-450Vac 50/60Hz

CONTROLLI

- Controllo elettronico massima corrente con taratura assistita
- Controllo elettronico minima corrente (marcia a secco) con taratura assistita
- Controllo mancata o errata sequenza fasi in ingresso alimentazione (escludibile)

ALLARMI

- Allarmi segnalati: stato tensione, livelli, sovraccarico motore, minima corrente motore, clicson motore
- Contatti di uscita allarme generale

PROTEZIONI

- Fusibili di protezioni ausiliari e motore
- Sezionatore generale blocco-porta (se previsto)
- Box in ABS, IP55

pluvio PRO 1

Codice	Modello	Tensione	Potenza massima cad.		Corrente cad.		Box		Peso	Prezzo
			Kw	Hp	Range	Max	Mod.	Materiale	Kg.	€
11170NB	PLUVIO PRO 1-Mono senza bloccoporta	1~230 V	2,2	3	0-18 A	18 A	P1	Plastico	1.2	574,00
11170	PLUVIO PRO 1-Mono	1~230 V	2,2	3	0-18 A	18 A	P2	Plastico	1.5	607,00
11173	PLUVIO PRO 1-Tri/7,5	3~400 V	7,5	10	0-16 A	16 A	P2	Plastico	2.3	706,00
11174	PLUVIO PRO 1-Tri/11	3~400 V	11	15	16-25 A	25 A	P2	Plastico	2.5	716,00
11175	PLUVIO PRO 1-Tri/15	3~400 V	15	20	16-32 A	32 A	P2	Plastico	3	752,00

Tipologia di collegamento 1

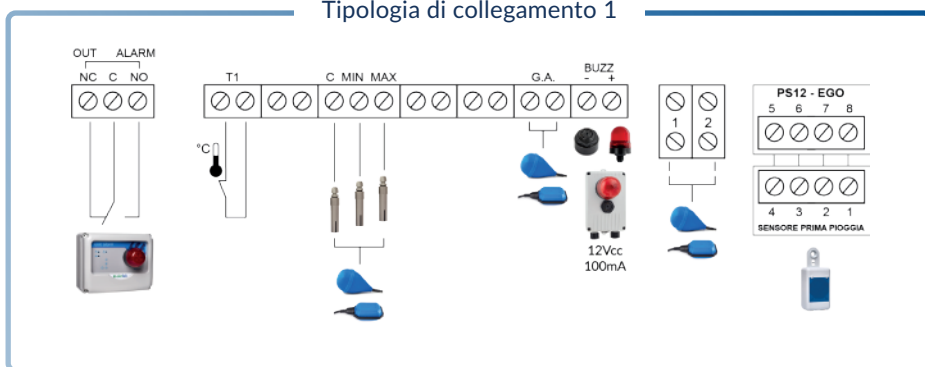

pluvio PRO 2

Codice	Modello	Tensione	Potenza massima cad.		Corrente cad.		Box		Peso	Prezzo
			Kw	Hp	Range	Max	Mod.	Materiale	Kg.	€
12170NB	PLUVIO PRO 2-Mono senza bloccoporta	1~230 V	2,2	3	0-18 A	18 A	P1	Plastico	1.2	606,00
12170	PLUVIO PRO 2-Mono	1~230 V	2,2	3	0-18 A	18 A	P2	Plastico	1.5	639,00
12173	PLUVIO PRO 2-Tri/7,5	3~400 V	7,5	10	0-16 A	16 A	P2	Plastico	2.5	819,00
12174	PLUVIO PRO 2-Tri/11	3~400 V	11	15	16-25 A	25 A	P3	Plastico	3	902,00
12175	PLUVIO PRO 2-Tri/15	3~400 V	15	20	16-32 A	32 A	P3	Plastico	3.5	984,00

Tipologia di collegamento 1

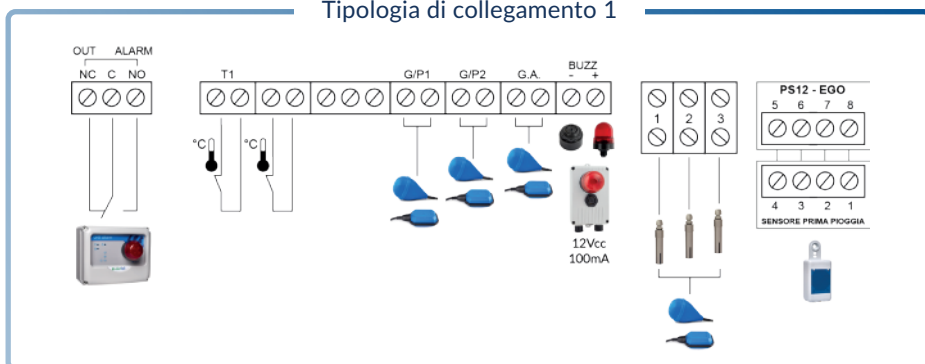

ACCESSORI

Codice	Modello	Descrizione	€
98007	K3SL	Kit 3 sonde (elettrodi) di livello	34,00
98003.012	AA-12Vdc	Allarme acustico 90 dB 12Vdc	57,00
98004.012	LL-12Vac/dc	Lampada lampeggiante di allarme 12V AC/DC	97,00



ESPANSIONI

Codice	Modello	Descrizione	€
98102	PRO-XPS	Modulo PROXPS RS485 Modbus	66,00
98103*	PRO-SL	Modulo sonde di livello PRO-SL	155,00
98104*	PRO-H2O	Modulo presenza acqua in camera olio PRO-SL H2O	109,00
98105*	PRO-6DO	Modulo BMS contatti puliti	88,00
98106	PRO-DBT	Modulo batteria in tampone PRODBT	133,00
98107	PRO-BT	Modulo bluetooth per App PROXPS-BT	76,00

*È possibile scegliere solo 1 tra le espansioni: 98103 / 98104 / 98105

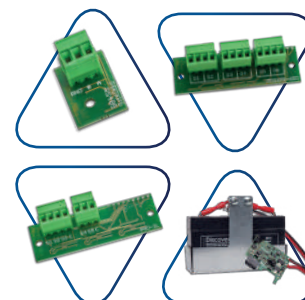

PRODOTTI CORRELATI

Codice	Modello	Descrizione	€
99034	FLO 10	Galleggiante con cavo in neoprene lunghezza 10 m	41,00
99036	DROP 10	Galleggiante ad assetto variabile con cavo in neoprene lunghezza 10 m	73,00
99039	SHELL	Contrappeso in polipropene per galleggianti	5,00
97007	E-KIOSK	Colonnina portaquadro in polietilene	494,00



DIMENSIONI

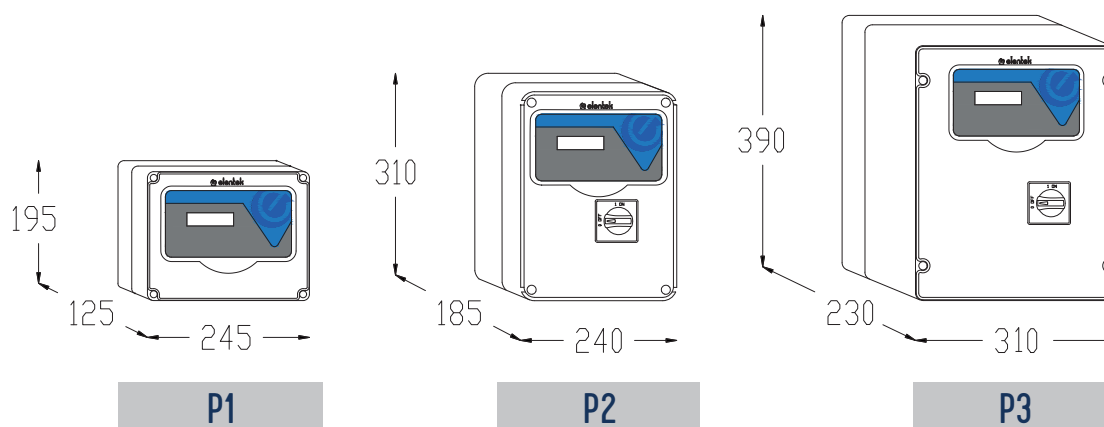

wastek PRO

FACILITÀ INSTALLAZIONE



INTERFACCIA UTENTE



ESPANDIBILITÀ



VERSATILITÀ



Un quadro per un piccolo pozzetto? wastek PRO

Wastek Pro nasce per soddisfare i casi in cui si ha a disposizione solo un piccolo spazio. La peculiarità di questo quadro elettrico è infatti la possibilità di utilizzare un sensore di pressione ad aria, particolarmente utile quando il sito di installazione ha **pozzetti di dimensioni ridotte**.

Wastek, che permette una precisione di rilevazione del livello da 0 a 100 cm, è espandibile con una serie di moduli di connettività.



APP UNICA

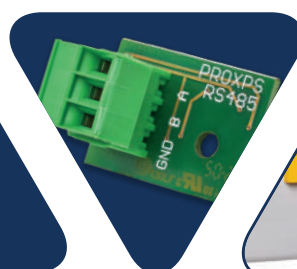

RS485
(Optional)



SENSORE ARIA



EFFICIENZA DI SPAZIO

Applicabile in piccoli pozzi, il solo sensore ad aria sostituisce fino a 4 galleggianti



PRECISO

Letture e settaggio livello fino ad 1 cm



ACCESSORIATO

Allarme acustico di serie



CONTROLLO SEMPLICE

Controllo tensione, corrente e fase garantito

APPLICAZIONI

PRESSURIZZAZIONE

RIEMPIMENTO

SVUOTAMENTO

DRENAGGIO

CONNETTIVITÀ

MODULO BLUETOOTH PER APP

MODULO RS485 MODBUS

CARATTERISTICHE PRINCIPALI

FUNZIONI

- Display LCD per visualizzazione e programmazione: tensione, corrente, cos-fi, ore di lavoro, n° avviamenti, stato motori, allarmi, segnale sensore e soglie
- Pulsanti funzionamento AUTOMATICO- 0 (standby) - MANUALE (fisso o a impulso)
- Impostazioni lingua (italiano, inglese, francese, spagnolo, tedesco)
- Protezione marcia a secco con: sonde di livello/galleggianti/ pressostati e minima corrente
- Fino a 4 ingressi comando: galleggianti/ pressostati
- Ingresso per sensore ad aria e segnale analogico 4-20 mA o 0-10V
- Unità di misura segnale analogico in centimetri o metri
- Ingressi pastiglie termiche clicson con reset automatico (escludibile)
- Inversione ingressi (da normalmente aperti a normalmente chiusi)
- Ripristino automatico per allarme minima corrente con 4 tempi programmabili
- Tempo di ritardo avviamento e spegnimento (programmabili)
- Gestione tempi di manutenzione (programmabile)
- Funzionamento pulsante manuale (fisso o momentaneo)
- Predisposizione per condensatori di marcia per versione monofase (non inclusi)

FUNZIONI AGGIUNTIVE WASTEK PRO 2

- Alternanza motori (escludibile)
- Scambio motore immediato in caso di anomalia

VERSIONI

- Versione monofase 100-240Vac 50/60Hz
- Versione trifase 310-450Vac 50/60Hz

CONTROLLI

- Controllo elettronico minima e massima tensione
- Controllo elettronico massima corrente motori
- Controllo elettronico minima corrente motori (marcia a secco)
- Controllo mancata o errata sequenza fasi in ingresso alimentazione (escludibile)

ALLARMI

- Allarmi segnalati: stato tensione, livelli, sovraccarico motore, minima corrente, clicson motore
- Avviso di manutenzione impianto
- Contatti uscita allarme

PROTEZIONI

- Fusibili di protezioni ausiliari e motore
- Sezionatore generale blocco-porta (se previsto)
- Box in ABS, IP55

wastek PRO 1

Codice	Modello	Tensione	Potenza massima cad.		Corrente cad.		Box		Peso	Prezzo
			Kw	Hp	Range	Max	Mod.	Materiale	Kg.	€
11720NB	WASTEK PRO 1-Mono senza bloccoporta	1~230 V	2,2	3	0-18 A	18 A	P2	Plastico	1.8	363,00
11720	WASTEK PRO 1-Mono	1~230 V	2,2	3	0-18 A	18 A	P2	Plastico	2	396,00
11721	WASTEK PRO 1-Tri/7,5	3~400 V	7,5	10	0-16 A	16 A	P2	Plastico	2.5	464,00
11724	WASTEK PRO 1-Tri/11	3~400 V	11	15	16-25 A	25 A	P2	Plastico	3	526,00
11725	WASTEK PRO 1-Tri/15	3~400 V	15	20	16-32 A	32 A	P2	Plastico	3.5	534,00

Tipologia di collegamento 1

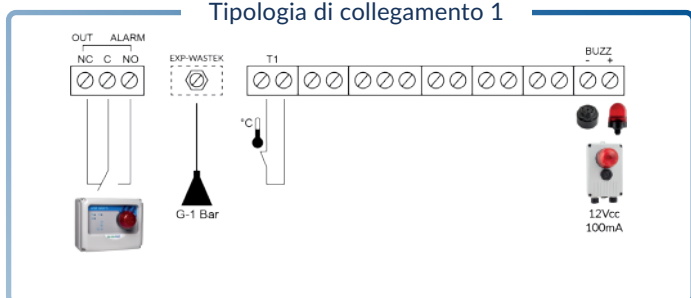

Tipologia di collegamento 2

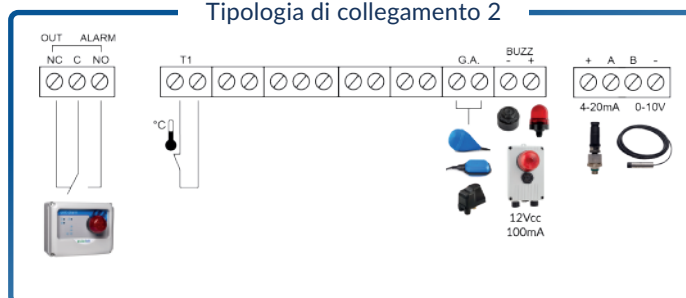

Tipologia di collegamento 3

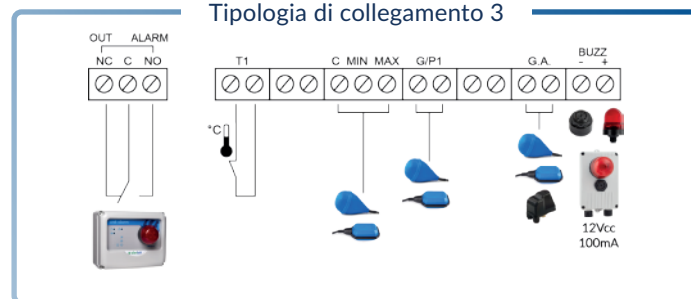

wastek PRO 2

Codice	Modello	Tensione	Potenza massima cad.		Corrente cad.		Box		Peso	Prezzo
			Kw	Hp	Range	Max	Mod.	Materiale	Kg.	€
12720NB	WASTEK PRO 2-Mono senza bloccoporta	1~230 V	2,2	3	0-18 A	18 A	P2	Plastico	1.8	389,00
12720	WASTEK PRO 2-Mono	1~230 V	2,2	3	0-18 A	18 A	P2	Plastico	2	422,00
12721	WASTEK PRO 2-Tri/7,5	3~400 V	7,5	10	0-16 A	16 A	P2	Plastico	2.8	555,00
12724	WASTEK PRO 2-Tri/11	3~400 V	11	15	16-25 A	25 A	P3	Plastico	3.5	683,00
12725	WASTEK PRO 2-Tri/15	3~400 V	15	20	16-32 A	32 A	P3	Plastico	4	788,00

Tipologia di collegamento 1

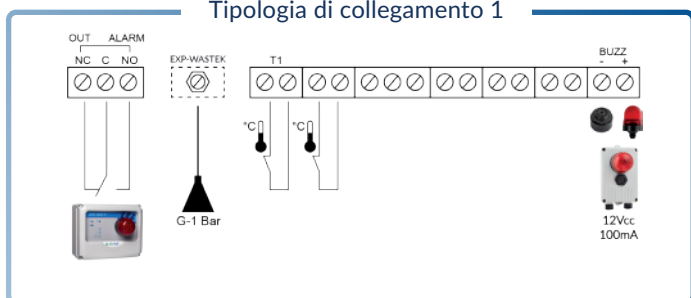

Tipologia di collegamento 2

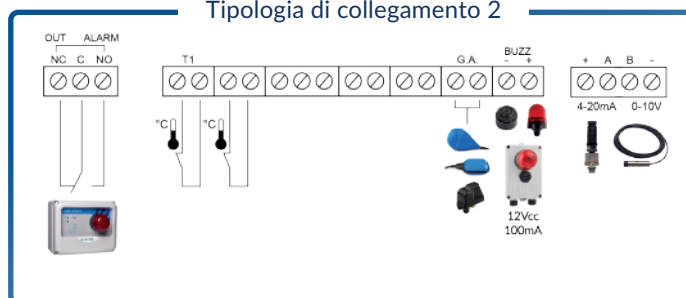

Tipologia di collegamento 3

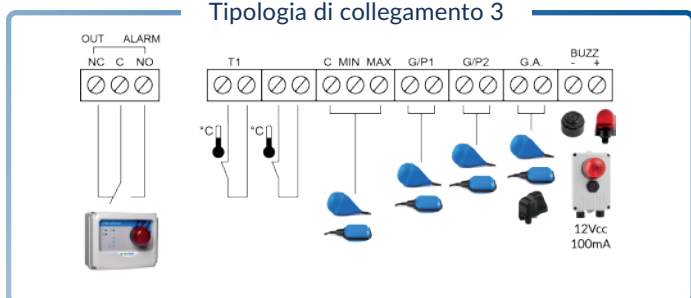

ACCESSORI

Codice	Modello	Descrizione	€
98007	K3SL	Kit 3 sonde (elettrodi) di livello	34,00
98004.012	LL-12Vac/dc	Lampada lampeggiante di allarme 12V AC/DC	97,00
98043	SPA01M	Sensore di pressione ad aria con 10m di cavo	114,00
97470	MCB-K16	Magnetotermico 3P 16A "K"	142,00
97471	MCB-K32	Magnetotermico 3P 32A "K"	142,00



ESPANSIONI

Codice	Modello	Descrizione	€
98102	PRO-XPS	Modulo PROXPS RS485 Modbus	66,00
98103*	PRO-SL	Modulo sonde di livello PRO-SL	155,00
98104*	PRO-H2O	Modulo presenza acqua in camera olio PRO-SL H2O	109,00
98105*	PRO-6DO	Modulo BMS contatti puliti	88,00
98106	PRO-DBT	Modulo batteria in tampone PRODBT	133,00
98107	PRO-BT	Modulo bluetooth per App PROXPS-BT	76,00

*È possibile scegliere solo 1 tra le espansioni: 98103 / 98104 / 98105

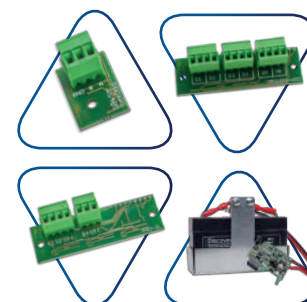

PRODOTTI CORRELATI

Codice	Modello	Descrizione	€
99034	FLO 10	Galleggiante con cavo in neoprene lunghezza 10 m	41,00
99036	DROP 10	Galleggiante ad assetto variabile con cavo in neoprene lunghezza 10 m	73,00
99039	SHELL	Contrappeso in polipropilene per galleggianti	5,00
01503	FLASH 12	Quadro di allarme acustico/visivo	125,00
01500	UNIT ALARM 1	Quadro di allarme acustico con batteria in tampone	160,00
01501	UNIT ALARM 2	Quadro di allarme acustico/visivo con batteria in tampone	250,00
01502	UNIT ALARM GSM	Quadro di allarme acustico/visivo con batteria in tampone e kit GSM	707,00
97007	E-KIOSK	Colonnina portaquadro in polietilene	494,00
pag. 72	MANIFOLD	Collettori in acciaio inox	pag. 72



DIMENSIONI

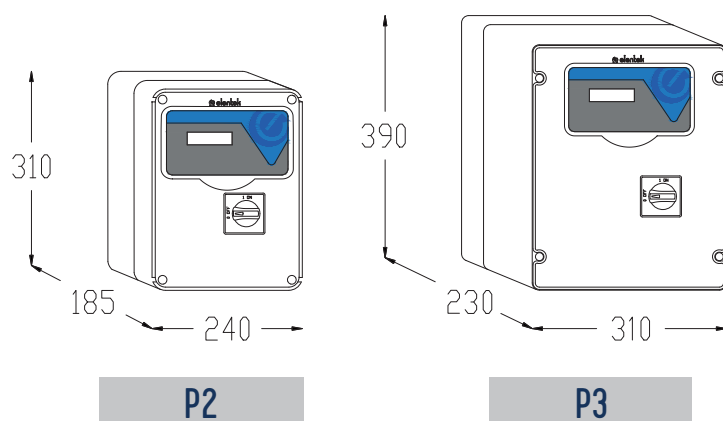

stardelta PRO

FACILITÀ INSTALLAZIONE



INTERFACCIA UTENTE



ESPANDIBILITÀ



VERSATILITÀ



Potenza e controllo?

stardelta PRO

L'avviamento stella-triangolo contraddistingue **STARDELTA PRO**, il nuovo quadro di Elentek che aggiunge, alla completezza, versatilità e praticità, la riduzione delle correnti di spunto e delle sollecitazioni meccaniche.

Con la stessa interfaccia utente semplice ed immediata, che contraddistingue tutta la gamma Elentek, Stardelta Pro ha **6 modalità preimpostate** di utilizzo, ulteriori opzioni di connettività, controllo ed espandibilità.

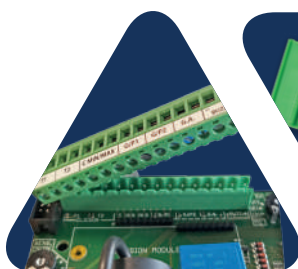

MORSETTIERA
ESTRAIBILE

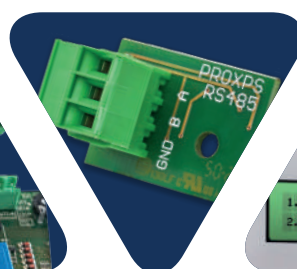

RS485
(Optional)



STORICO
ALLARMI



AFFIDABILE

Il quadro con molteplici applicazioni economicamente competitivo



SEMPRE PRESENTE

Grazie al display multilingua ogni operazione viene visualizzata



FLESSIBILE

Molteplicità di ingressi disponibili per svariate applicazioni



MASSIMO CONTROLLO

Integra le più complete protezioni del sistema

APPLICAZIONI

✓ PRESSURIZZAZIONE

✓ RIEMPIMENTO

✓ SVUOTAMENTO

✓ DRENAGGIO

CONNETTIVITÀ

MODULO PRESENZA ACQUA IN CAMERA OLIO

MODULO BATTERIA IN TAMPONE

MODULO BMS CONTATTI PULITI

MODULO BLUETOOTH PER APP

MODULO SONDE DI LIVELLO

MODULO RS485 MODBUS

CARATTERISTICHE PRINCIPALI

FUNZIONI

- Display LCD per visualizzazione e programmazione: tensione, corrente, cos-fi, ore di lavoro, n° avviamenti, stato motori, allarmi, segnale analogico e soglie
- Pulsanti funzionamento AUTOMATICO- 0 (standby) – MANUALE (fisso o a impulso)
- Impostazioni lingua (italiano, inglese, francese, spagnolo, tedesco)
- Autoprova antigrippaggio (programmabile)
- Protezione marcia a secco con: sonde di livello/ galleggianti/ pressostati e minima corrente
- Fino a 2 ingressi comando: galleggianti/ pressostati
- Ingresso per segnale analogico 4-20 mA o 0-10V
- Unità di misura segnale analogico cm – m – bar
- Ingressi start e stop di emergenza con modalità funzionamento segnale analogico (escludibile)
- Ingressi pastiglie termiche clicson con reset automatico (escludibile)
- Inversione ingressi (da normalmente aperti a normalmente chiusi)
- Ripristino automatico per allarme minima corrente con 4 tempi programmabili
- Ritardo attivazione da rientro rete (escludibile)
- Funzionamento pulsante manuale (fisso o momentaneo)
- Timer stella-triangolo regolabile

VERSIONI

- Versione trifase 310-450Vac 50/60Hz

CONTROLLI

- Controllo elettronico minima e massima tensione
- Controllo elettronico massima corrente motori
- Controllo elettronico minima corrente motori (marcia a secco)
- Controllo mancata o errata sequenza fasi in ingresso alimentazione (escludibile)

ALLARMI

- Allarmi segnalati: stato tensione, livelli, sovraccarico motore, minima corrente, clicson motore
- Storico allarmi
- Allarme troppi avviamenti/ora (impostabile)
- Contatti uscita allarme

PROTEZIONI

- Fusibili di protezioni ausiliari e motore
- Sezionatore generale blocco-porta (se previsto)
- Box metallico, IP55

stardelta PRO 1

Codice	Modello	Tensione	Potenza massima cad.		Corrente cad.		Box		Peso	Prezzo
			Kw	Hp	Range	Max	Mod.	Materiale	Kg.	€
11054	STARDELTA PRO 1/11	3~400 V	11	15	16-25 A	25 A	M1	Metallico	16	846,00
11055	STARDELTA PRO 1/15	3~400 V	15	20	16-32 A	32 A	M1	Metallico	16	890,00
11056	STARDELTA PRO 1/18,5	3~400 V	18,5	25	30-38A	38 A	M2	Metallico	16	1.064,00
11057	STARDELTA PRO 1/22	3~400 V	22	30	30-50A	50 A	M2	Metallico	16	1.190,00
11058	STARDELTA PRO 1/30	3~400 V	30	40	30-60A	60 A	M2	Metallico	20	1.351,00
11059	STARDELTA PRO 1/37	3~400 V	37	50	45-75A	75 A	M3	Metallico	30	1.573,00
11060	STARDELTA PRO 1/45	3~400 V	45	60	45-100A	100 A	M3	Metallico	30	1.702,00

Tipologia di collegamento 1

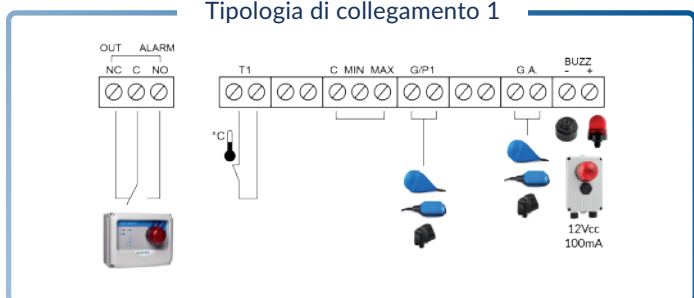

Tipologia di collegamento 2

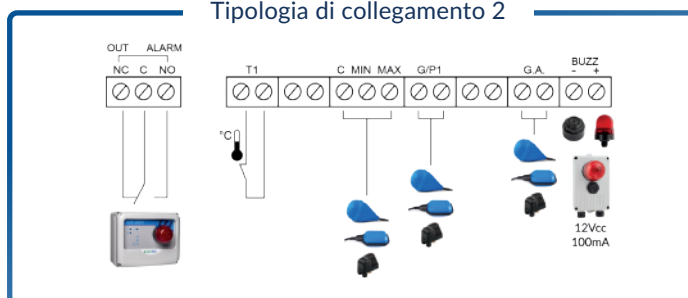

Tipologia di collegamento 3

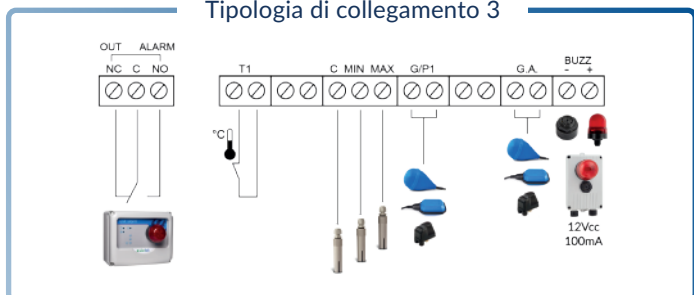

Tipologia di collegamento 4

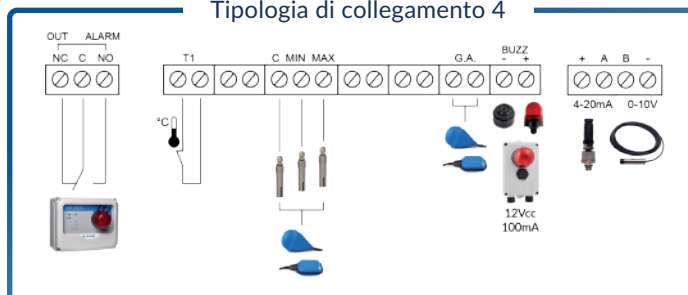

stardelta PRO 2

Codice	Modello	Tensione	Potenza massima cad.		Corrente cad.		Box		Peso	Prezzo
			Kw	Hp	Range	Max	Mod.	Materiale	Kg.	€
12054	STARDELTA PRO 2/11	3~400 V	11	15	16-25 A	25 A	M1	Metallico	17	1.365,00
12055	STARDELTA PRO 2/15	3~400 V	15	20	16-32 A	32 A	M2	Metallico	17	1.494,00
12056	STARDELTA PRO 2/18,5	3~400 V	18,5	25	30-38A	38 A	M2	Metallico	17	1.633,00
12057	STARDELTA PRO 2/22	3~400 V	22	30	30-50A	50 A	M3	Metallico	30	1.823,00
12058	STARDELTA PRO 2/30	3~400 V	30	40	30-60A	60 A	M4	Metallico	35	2.086,00

ACCESSORI

Codice	Modello	Descrizione	€
98007	K3SL	Kit 3 sonde (elettrodi) di livello	34,00
99050	PM/5	Pressostato 1-5 bar	18,00
99051	PM/12	Pressostato 3-12 bar	22,00
98003.012	AA-12Vdc	Allarme acustico 90 dB 12Vdc	57,00
98004.012	LL-12Vac/dc	Lampada lampeggiante di allarme 12V AC/DC	97,00
98022	FE	Fungo d'emergenza	37,00
98029	DT	Orologio giornaliero a cavalieri	110,00
98030	WT	Orologio settimanale digitale	159,00
98032	TPL	Timer pausa/lavoro	106,00
98033	CI24Vac	Comando esterno in 24Vac per attivazione/spegnimento utenza	34,00
98033A	CI230Vac	Comando esterno in 230Vac per attivazione/spegnimento utenza	34,00



ESPANSIONI

Codice	Modello	Descrizione	€
98102	PRO-XPS	Modulo PROXPS RS485 Modbus	66,00
98103*	PRO-SL	Modulo sonde di livello PRO-SL	155,00
98104*	PRO-H2O	Modulo presenza acqua in camera olio PRO-SL H2O	109,00
98105*	PRO-6DO	Modulo BMS contatti puliti	88,00
98106	PRO-DBT	Modulo batteria in tampone PRODBT	133,00
98107	PRO-BT	Modulo bluetooth per App PROXPS-BT	76,00

*È possibile scegliere solo 1 tra le espansioni: 98103 / 98104 / 98105

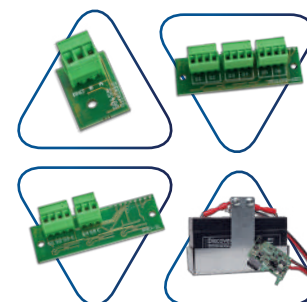

PRODOTTI CORRELATI

Codice	Modello	Descrizione	€
99034	FLO 10	Galleggiante con cavo in neoprene lunghezza 10 m	41,00
99036	DROP 10	Galleggiante ad assetto variabile con cavo in neoprene lunghezza 10 m	73,00
99039	SHELL	Contrappeso in polipropene per galleggianti	5,00
01503	FLASH 12	Quadro di allarme acustico/visivo	125,00
01500	UNIT ALARM 1	Quadro di allarme acustico con batteria in tampone	160,00
01501	UNIT ALARM 2	Quadro di allarme acustico/visivo con batteria in tampone	250,00
01502	UNIT ALARM GSM	Quadro di allarme acustico/visivo con batteria in tampone e kit GSM	707,00
98044	TP010B	Trasduttore di pressione 0-10Bar 4-20mA	129,00
98045	TP016B	Trasduttore di pressione 0-16Bar 4-20mA	129,00
97007	E-KIOSK	Colonnina portaquadro in polietilene	494,00
pag. 72	MANIFOLD	Collettori in acciaio inox	pag. 72
99009	BASE FULL	Base per gruppi di pressione a 2 pompe orizzontali e verticali	164,00



DIMENSIONI

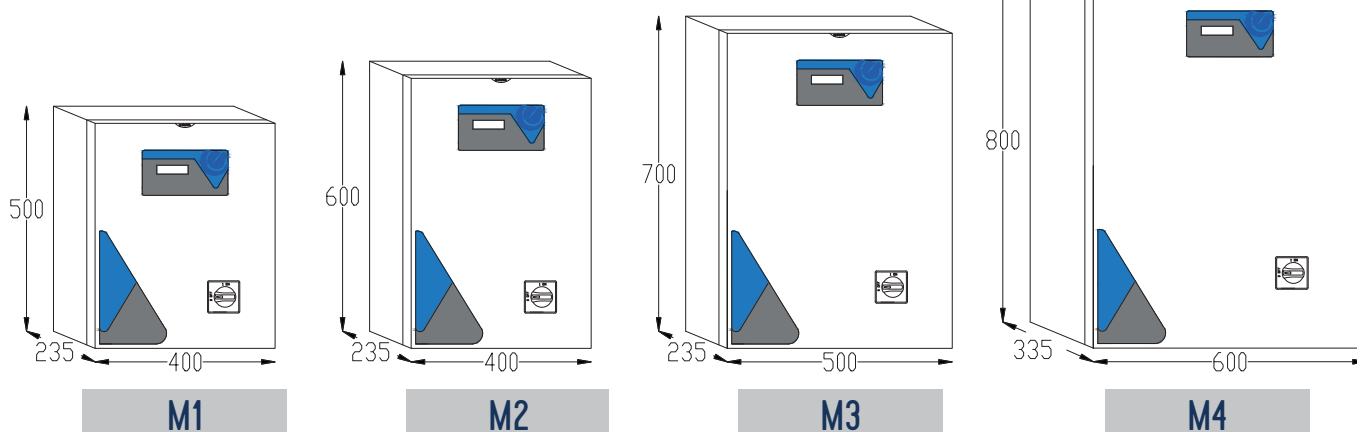

reacto PRO

FACILITÀ INSTALLAZIONE



INTERFACCIA UTENTE



ESPANDIBILITÀ



VERSATILITÀ



La potenza ad un altro livello? reacto PRO

L'avviamento ad impedenza contraddistingue **REACTO PRO**, il nuovo quadro di Elentek che unisce la completezza e la versatilità all'esigenza della pompa sommersa. Con la stessa interfaccia utente **semplice ed immediata**, che contraddistingue tutti i quadri Elentek, Reacto Pro ha 6 modalità preimpostate di utilizzo e ulteriori opzioni di connettività, controllo ed espandibilità.

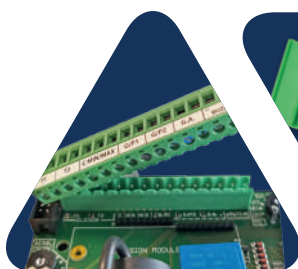

MORSETTIERA
ESTRAIBILE

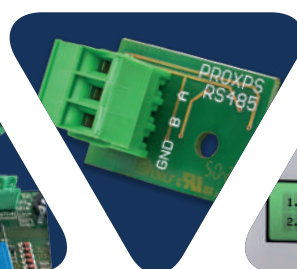

RS485
(Optional)



STORICO
ALLARMI



AFFIDABILE

Precisione nella lettura dell'assorbimento motore (anche in condizioni ambientali estreme)



SEMPRE PRESENTE

Grazie al display multilingua ogni operazione viene visualizzata



FLESSIBILE

Molteplicità di ingressi disponibili per svariate applicazioni



MASSIMO CONTROLLO

Integra le più complete protezioni del sistema

APPLICAZIONI

✓ PRESSURIZZAZIONE

✓ RIEMPIMENTO

✓ SVUOTAMENTO

✓ DRENAGGIO

CONNETTIVITÀ

MODULO PRESENZA ACQUA IN CAMERA OLIO

MODULO BATTERIA IN TAMPONE

MODULO BMS CONTATTI PULITI

MODULO BLUETOOTH PER APP

MODULO SONDE DI LIVELLO

MODULO RS485 MODBUS

CARATTERISTICHE PRINCIPALI

FUNZIONI

- Display LCD per visualizzazione e programmazione: tensione, corrente, cos-fi, ore di lavoro, n° avviamenti, stato motori, allarmi, segnale analogico e soglie
- Pulsanti funzionamento AUTOMATICO- 0 (standby) - MANUALE (fisso o a impulso)
- Impostazioni lingua (italiano, inglese, francese, spagnolo, tedesco)
- Autoprova antigrippaggio (programmabile)
- Protezione marcia a secco con: sonde di livello/ galleggianti/ pressostati e minima corrente
- Fino a 2 ingressi comando: galleggianti/ pressostati
- Ingresso per segnale analogico 4-20 mA o 0-10V
- Unità di misura segnale analogico cm - m - bar
- Ingressi start e stop di emergenza con modalità funzionamento segnale analogico (escludibile)
- Ingressi pastiglie termiche clicson con reset automatico (escludibile)
- Inversione ingressi (da normalmente aperti a normalmente chiusi)
- Ripristino automatico per allarme minima corrente con 4 tempi programmabili
- Ritardo attivazione da rientro rete (escludibile)
- Funzionamento pulsante manuale (fisso o momentaneo)
- Timer stella-triangolo regolabile

VERSIONI

- Versione trifase 310-450Vac 50/60Hz

CONTROLLI

- Controllo elettronico minima e massima tensione
- Controllo elettronico massima corrente motori
- Controllo elettronico minima corrente motori (marcia a secco)
- Controllo mancata o errata sequenza fasi in ingresso alimentazione (escludibile)

ALLARMI

- Allarmi segnalati: stato tensione, livelli, sovraccarico motore, minima corrente, clicson motore
- Storico allarmi
- Allarme troppi avviamenti/ora (impostabile)
- Contatti uscita allarme

PROTEZIONI

- Fusibili di protezioni ausiliari e motore
- Sezionatore generale blocco-porta (se previsto)
- Box metallico, IP55

reacto PRO 1

Codice	Modello	Tensione	Potenza massima cad.		Corrente cad.		Box		Peso	Prezzo
			Kw	Hp	Range	Max	Mod.	Materiale	Kg.	€
11073	REACTO PRO 1/11	3~400 V	11	15	16-25 A	25 A	M1	Metallico	32	1.273,00
11074	REACTO PRO 1/15	3~400 V	15	20	16-32 A	32 A	M2	Metallico	32	1.380,00
11075	REACTO PRO 1/18,5	3~400 V	18,5	25	30-38A	38 A	M3	Metallico	32	1.704,00
11076	REACTO PRO 1/22	3~400 V	22	30	30-50A	50 A	M3	Metallico	32	1.872,00
11077	REACTO PRO 1/30	3~400 V	30	40	30-60A	60 A	M4	Metallico	40	2.172,00
11078	REACTO PRO 1/37	3~400 V	37	50	45-75A	75 A	M4	Metallico	40	2.369,00
11079	REACTO PRO 1/45	3~400 V	45	60	45-100A	100 A	M4	Metallico	40	2.882,00

Tipologia di collegamento 1

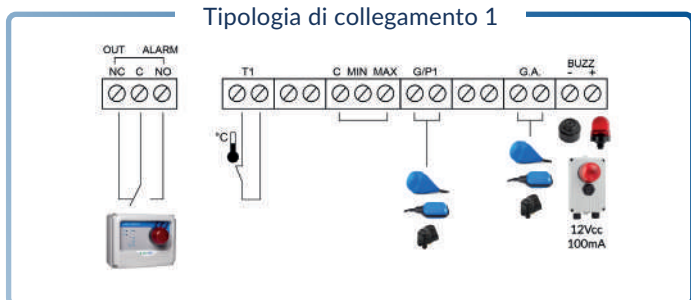

Tipologia di collegamento 2

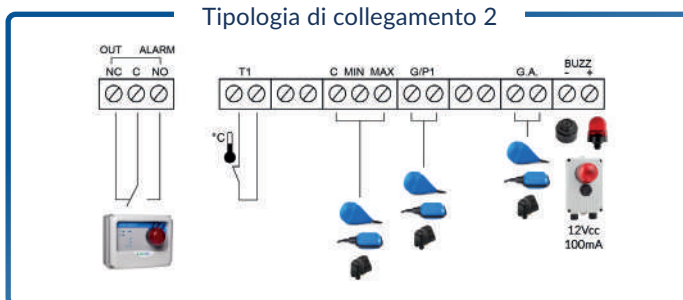

Tipologia di collegamento 3

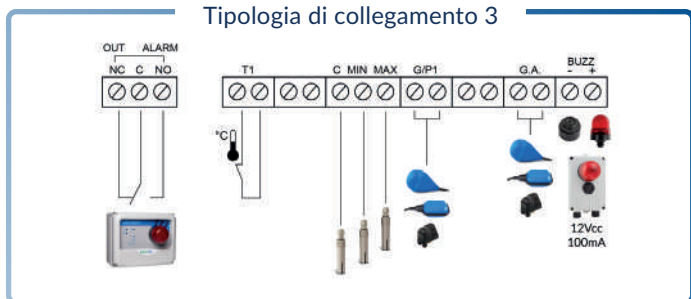

Tipologia di collegamento 4

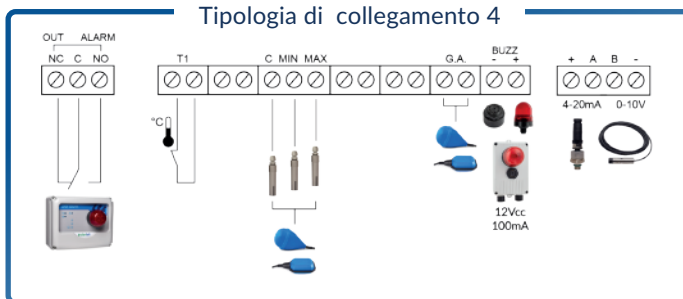

ACCESSORI

Codice	Modello	Descrizione	€
98007	K3SL	Kit 3 sonde (elettrodi) di livello	34,00
99050	PM/5	Pressostato 1-5 bar	18,00
99051	PM/12	Pressostato 3-12 bar	22,00
98003.012	AA-12Vdc	Allarme acustico 90 dB 12Vdc	57,00
98004.012	LL-12Vac/dc	Lampada lampeggiante di allarme 12V AC/DC	97,00
98022	FE	Fungo d'emergenza	37,00
98029	DT	Orologio giornaliero a cavalieri	110,00
98030	WT	Orologio settimanale digitale	159,00
98032	TPL	Timer pausa/lavoro	106,00
98033	CI24Vac	Comando esterno in 24Vac per attivazione/spegnimento utenza	34,00
98033A	CI230Vac	Comando esterno in 230Vac per attivazione/spegnimento utenza	34,00



ESPANSIONI

Codice	Modello	Descrizione	€
98102	PRO-XPS	Modulo PROXPS RS485 Modbus	66,00
98103*	PRO-SL	Modulo sonde di livello PRO-SL	155,00
98104*	PRO-H2O	Modulo presenza acqua in camera olio PRO-SL H2O	109,00
98105*	PRO-6DO	Modulo BMS contatti puliti	88,00
98106	PRO-DBT	Modulo batteria in tampone PRODBT	133,00
98107	PRO-BT	Modulo bluetooth per App PROXPS-BT	76,00

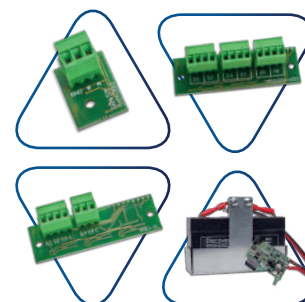

*È possibile scegliere solo 1 tra le espansioni: 98103 / 98104 / 98105

PRODOTTI CORRELATI

Codice	Modello	Descrizione	€
99034	FLO 10	Galleggiante con cavo in neoprene lunghezza 10 m	41,00
99036	DROP 10	Galleggiante ad assetto variabile con cavo in neoprene lunghezza 10 m	73,00
99039	SHELL	Contrappeso in polipropilene per galleggianti	5,00
01503	FLASH 12	Quadro di allarme acustico/visivo	125,00
01500	UNIT ALARM 1	Quadro di allarme acustico con batteria in tampone	160,00
01501	UNIT ALARM 2	Quadro di allarme acustico/visivo con batteria in tampone	250,00
01502	UNIT ALARM GSM	Quadro di allarme acustico/visivo con batteria in tampone e kit GSM	707,00
98044	TP010B	Trasduttore di pressione 0-10Bar 4-20mA	129,00
98045	TP016B	Trasduttore di pressione 0-16Bar 4-20mA	129,00
97007	E-KIOSK	Colonnina portaquadro in polietilene	494,00
pag. 72	MANIFOLD	Collettori in acciaio inox	pag. 72
99009	BASE FULL	Base per gruppi di pressione a 2 pompe orizzontali e verticali	164,00



MODELLI

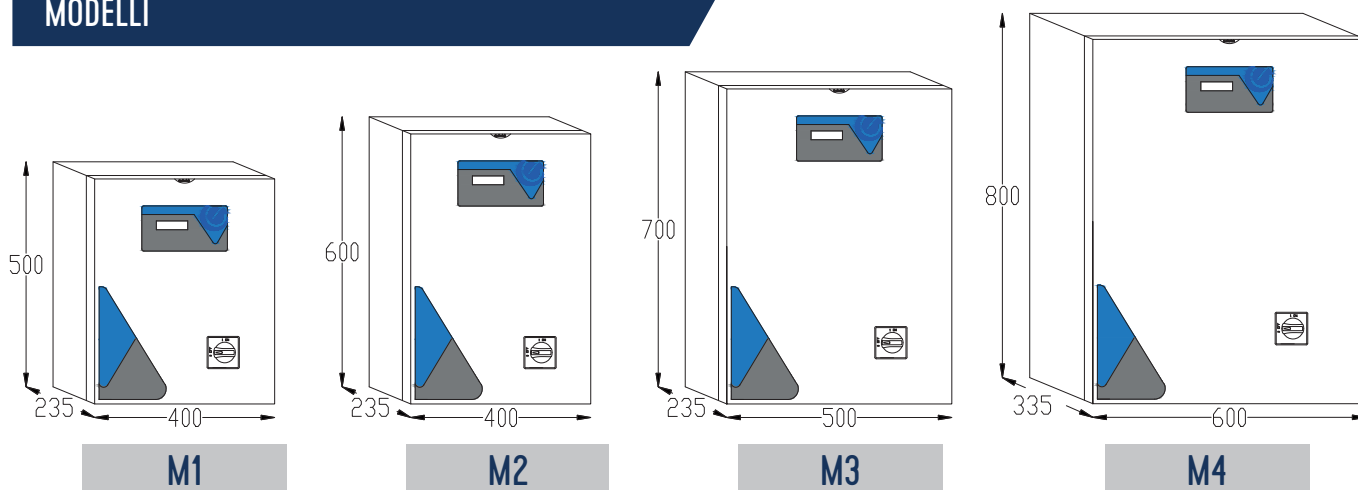

quadri di allarme

SEMPLICI



FACILITÀ INSTALLAZIONE



SICURI



Quadri per la segnalazione stati di allarme

La necessità di monitorare le anomalie viene soddisfatta con i quadri di Allarme Elentek che grazie alle segnalazioni acustiche-visive o tramite GSM gestiscono le anomalie presenti nell'impianto.

UNIT ALARM

UNIT ALARM è un apparecchio applicabile a qualsiasi impianto ove si renda necessario avere delle segnalazioni di allarme anche in assenza di alimentazione di rete. È disponibile nella versione con allarme sonoro (mod. Unit Alarm 1), con allarme sonoro e visivo lampeggiante (mod. Unit Alarm 2) e nella versione con segnalazione acustica, visiva e GSM (mod. Unit Alarm GSM), ovvero fornita con un kit che comprende antenna e trasmettitore programmabile per la segnalazione dell'attivazione allarme a telefoni cellulari.



CARATTERISTICHE TECNICHE

- **Versione:** monofase 210-250Vac 50/60Hz
- **Controllo stati di allarme**
- **Led a fronte quadro per segnalazione stato funzionamento e allarmi**
- **Pulsanti funzionamento:** TEST - REST - TACITAZIONE
- **Fino a 2 ingressi comando:** galleggianti/ pressostati
- **Segnalazioni:** acustica (90dB) - luminosa (Led) - GSM (sim non inclusa)
- **Impostazione reset allarme in automatico (escludibile)**
- **Timer ritardo disattivazione allarme (programmabile)**
- **Allarmi segnalati:** stato tensione e stato ingressi
- Contatti di uscita allarme generale
- **Autonomia:** 24h in caso di mancanza rete
- **Fusibili di protezioni**
- **Materiale box:** ABS, IP54

Codice	Modello	Lampeggiante	Pressione sonora	Tensione	Autonomia	Box	Materiale	Peso	€
01500	UNIT ALARM 1	-	90 dB	12 Vdc	24h	P1	Plastico	1 Kg	160,00
01501	UNIT ALARM 2	Rosso	90 dB	12 Vdc	24h	P1	Plastico	1 Kg	250,00
01502	UNIT ALARM GSM	Rosso	90 dB	12 Vdc	24h	P2	Plastico	1,5 Kg	707,00

Quadri applicabili a qualsiasi impianto ove si renda necessario avere delle segnalazioni di allarme anche in assenza di alimentazione di rete, abbinabili ai nostri quadri elettrici: semplici, compatti ed economici. Disponibili nella versione con allarme sonoro, con allarme sonoro e visivo lampeggiante e nella versione con segnalazione acustica, visiva e GSM.

FLASH



Dispositivo elettrico di **allarme acustico** e visivo da abbinare ai nostri quadri elettrici: semplice, compatto ed economico.

CARATTERISTICHE TECNICHE

- **Alimentazione:** 230/24 Vac
- **Lampeggiante:** rosso
- **Allarme sonoro:** 90 dB
- 1 ingresso normalmente aperto per comando allarme da contatti puliti
- 1 Ingresso normalmente chiuso per comando allarme da contatti puliti
- **Materiale box:** ABS, IP54

Codice	Modello	Alimentazione	Pressione sonora	Tensione	Box	Materiale	Peso	€
01503	FLASH 24	24V	90 dB	24 Vdc	P1	Plastico	1Kg	125,00
01505	FLASH 230	12V	90 dB	230 Vdc	P1	Plastico	1Kg	125,00

DIMENSIONI

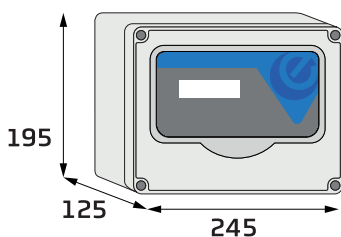

P1

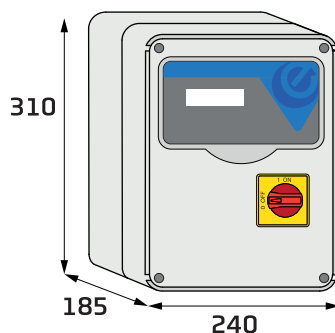

P2

SCHEDE DI RICAMBIO

smart PRO

Codice	Modello	Descrizione	€
197522	SP/SMART PRO 1 Mono	SMART PRO 1 Mono 230V -Kit scheda di ricambio	153,00
197523	SP/SMART PRO 1 Tri/7.5	SMART PRO 1 Tri 400V 7.5KW -Kit scheda di ricambio	169,00
197524	SP/SMART PRO 1 Tri/11-15	SMART PRO 1 Tri 400V 11-15KW -Kit scheda di ricambio	169,00
197525	SP/SMART PRO 2 Mono	SMART PRO 2 Mono 230V - Kit scheda di ricambio	171,00
197526	SP/SMART PRO 2 Tri/7.5	SMART PRO 2 Tri 400V 7.5KW - Kit scheda di ricambio	198,00
197527	SP/SMART PRO 2 Tri/11-15	SMART PRO 2 Tri 400V 11-15KW - Kit scheda di ricambio	198,00

smart PRO X

Codice	Modello	Descrizione	€
197522X	SP/SMART PRO-X 1 Mono	SMART PRO X 1 Mono 230V -Kit scheda di ricambio	184,00
197523X	SP/SMART PRO-X 1 Tri/7.5	SMART PRO X 1 Tri 400V 7.5KW -Kit scheda di ricambio	196,00
197524X	SP/SMART PRO-X 1 Tri/11-15	SMART PRO X 1 Tri 400V 11-15KW -Kit scheda di ricambio	196,00
197525X	SP/SMART PRO-X 2 Mono	SMART PRO X 2 Mono 230V - Kit scheda di ricambio	196,00
197526X	SP/SMART PRO-X 2 Tri/7.5	SMART PRO X 2 Tri 400V 7.5KW - Kit scheda di ricambio	219,00
197527X	SP/SMART PRO-X 2 Tri/11-15	SMART PRO X 2 Tri 400V 11-15KW - Kit scheda di ricambio	219,00

express PRO

Codice	Modello	Descrizione	€
197532	SP/EXPRESS PRO 1 Mono	EXPRESS PRO 1 Mono 230V -Kit scheda di ricambio	184,00
197536	SP/EXPRESS PRO 1 Tri/7.5	EXPRESS PRO 1 Tri 400V 7.5KW -Kit scheda di ricambio	196,00
197537	SP/EXPRESS PRO 1 Tri/11-15	EXPRESS PRO 1 Tri 400V 11KW -Kit scheda di ricambio	196,00
197533	SP/EXPRESS PRO 2 Mono	EXPRESS PRO 2 Mono 230V -Kit scheda di ricambio	196,00
197539	SP/EXPRESS PRO 2 Tri/7.5	EXPRESS PRO 2 Tri 400V 7.5KW -Kit scheda di ricambio	219,00
197538	SP/EXPRESS PRO 2 Tri/11-15	EXPRESS PRO 2 Tri 400V 11KW -Kit scheda di ricambio	219,00
197534	SP/EXPRESS PRO 3 Mono	EXPRESS PRO 3 Mono 230V -Kit scheda di ricambio	322,00
197540	SP/EXPRESS PRO 3 Tri/7.5	EXPRESS PRO 3 Tri 400V 7.5KW -Kit scheda di ricambio	361,00
197542	SP/EXPRESS PRO 3 Tri/11-15	EXPRESS PRO 3 Tri 400V 11KW -Kit scheda di ricambio	361,00
197535	SP/EXPRESS PRO 4 Mono	EXPRESS PRO 4 Mono 230V -Kit scheda di ricambio	338,00
197541	SP/EXPRESS PRO 4 Tri/7.5	EXPRESS PRO 4 Tri 400V 7.5KW -Kit scheda di ricambio	387,00
197545	SP/EXPRESS PRO 4 Tri/11-15	EXPRESS PRO 4 Tri 400V 11KW -Kit scheda di ricambio	387,00

drytek PRO

Codice	Modello	Descrizione	€
197500	SP/DRYTEK PRO 1 Mono	DRYTEK PRO 1 Mono 230V - Kit scheda di ricambio	184,00
197501	SP/DRYTEK PRO 1 Tri/7.5	DRYTEK PRO 1 Tri 400V 7.5KW -Kit scheda di ricambio	196,00
197502	SP/DRYTEK PRO 1 Tri/11-15	DRYTEK PRO 1 Tri 400V 11KW -Kit scheda di ricambio	196,00
197503	SP/DRYTEK PRO 2 Mono	DRYTEK PRO 2 Mono 230V -Kit scheda di ricambio	196,00
197504	SP/DRYTEK PRO 2 Tri/7.5	DRYTEK PRO 2 Tri 400V 7.5KW -Kit scheda di ricambio	219,00
197505	SP/DRYTEK PRO 2 Tri/11-15	DRYTEK PRO 2 Tri 400V 11KW -Kit scheda di ricambio	219,00

easy

Codice	Modello	Descrizione	€
197568	SP/EASY Mono	EASY Mono - Kit scheda di ricambio	85,00
197569	SP/EASY Tri	EASY Tri - Kit scheda di ricambio	90,00

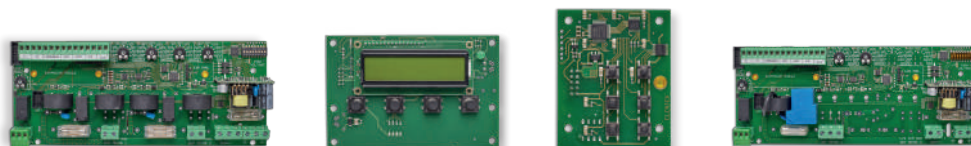

pluvio PRO

Codice	Modello	Descrizione	€
197562	SP/PLUVIO PRO 1 Mono	PLUVIO PRO 1 Mono 230V -Kit scheda di ricambio	153,00
197563	SP/PLUVIO PRO 1 Tri/7.5	PLUVIO PRO 1 Tri 400V 7.5KW -Kit scheda di ricambio	169,00
197564	SP/PLUVIO PRO 1 Tri/11-15	PLUVIO PRO 1 Tri 400V 11KW -Kit scheda di ricambio	169,00
197565	SP/PLUVIO PRO 2 Mono	PLUVIO PRO 2 Mono 230V -Kit scheda di ricambio	171,00
197566	SP/PLUVIO PRO 2 Tri/7.5	PLUVIO PRO 2 Tri 400V 7.5KW -Kit scheda di ricambio	198,00
197567	SP/PLUVIO PRO 2 Tri/11-15	PLUVIO PRO 2 Tri 400V 11KW -Kit scheda di ricambio	198,00

wastek PRO

Codice	Modello	Descrizione	€
197555	SP/WASTEK PRO 1 Mono	WASTEK PRO 1 Mono 230V -Kit scheda di ricambio	309,00
197557	SP/WASTEK PRO 1 Tri/7.5	WASTEK PRO 1 Tri 400V 7.5KW -Kit scheda di ricambio	325,00
197558	SP/WASTEK PRO 1 Tri/11-15	WASTEK PRO 1 Tri 400V 11KW -Kit scheda di ricambio	325,00
197556	SP/WASTEK PRO 2 Mono	WASTEK PRO 2 Mono 230V -Kit scheda di ricambio	325,00
197560	SP/WASTEK PRO 2 Tri/7.5	WASTEK PRO 2 Tri 400V 7.5KW -Kit scheda di ricambio	350,00
197561	SP/WASTEK PRO 2 Tri/11-15	WASTEK PRO 2 Tri 400V 11KW -Kit scheda di ricambio	350,00

stardelta PRO

Codice	Modello	Descrizione	€
197570	SP/STARDELTA PRO 1/7.5	STARDELTA PRO 7.5KW -Kit scheda di ricambio	196,00
197571	SP/STARDELTA PRO 1/11-15	STARDELTA PRO 11-15KW -Kit scheda di ricambio	196,00
197572	SP/STARDELTA PRO 1/18.5	STARDELTA PRO 18.5KW -Kit scheda di ricambio	196,00
197573	SP/STARDELTA PRO 1/22	STARDELTA PRO 22KW -Kit scheda di ricambio	196,00
197574	SP/STARDELTA PRO 1/30	STARDELTA PRO 30KW -Kit scheda di ricambio	196,00
197575	SP/STARDELTA PRO 1/37	STARDELTA PRO 37KW -Kit scheda di ricambio	196,00
197576	SP/STARDELTA PRO 1/45	STARDELTA PRO 45KW -Kit scheda di ricambio	196,00

reacto PRO

Codice	Modello	Descrizione	€
197577	SP/REACTO PRO 1/7.5	REACTO PRO 7.5KW -Kit scheda di ricambio	196,00
197578	SP/REACTO PRO 1/11-15	REACTO PRO 11-15KW -Kit scheda di ricambio	196,00
197579	SP/REACTO PRO 1/18.5	REACTO PRO 18.5KW -Kit scheda di ricambio	196,00
197580	SP/REACTO PRO 1/22	REACTO PRO 22KW -Kit scheda di ricambio	196,00
197581	SP/REACTO PRO 1/30	REACTO PRO 30KW -Kit scheda di ricambio	196,00
197582	SP/REACTO PRO 1/37	REACTO PRO 37KW -Kit scheda di ricambio	196,00
197583	SP/REACTO PRO 1/45	REACTO PRO 45KW -Kit scheda di ricambio	196,00

unit alarm

Codice	Modello	Descrizione	€
97517	SP/ALARM	UNIT ALARM 1-2 - Kit scheda di ricambio	99,00

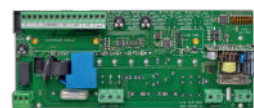

GALLEGGIANTI DROP

DROP è uno speciale regolatore di livello, adatto sia ad usi industriali che in ambienti civili, è stato progettato per ottimizzare il controllo di livello di **acque reflue e fognarie**.

Costruito con tre camere stagne con variazione di assetto, a differenza dei tradizionali galleggianti che rimangono sulla superficie dell'acqua, Drop, grazie alla sua speciale costruzione con **contrappeso integrato**, rimane sott'acqua.



✓ RIEMPIMENTO

✓ SVUOTAMENTO

CARATTERISTICHE TECNICHE

- Interruttore galleggiante
- Tipo di cavo: 05VV-F 3x1 mm²
- Tensione di esercizio: 230V/50 Hz
- Tensione nominale: 250 V
- Corrente di commutazione (Max): 10(8) A
- Collegamento cavo con terminali senza connettori
- Temperatura (Min): 0 °C
- Temperatura (Max): 50 °C
- Grado di protezione: IP68
- Tipo contatto: 1 scambio
- Materiale: plastica
- Cavo: neoprene, certificato IMQ

1. Prima camera stagna
2. Seconda camera stagna
3. Terza camera stagna
4. Guarnizione sferica in plastica: aumenta la resistenza strutturale del galleggiante e pesa sul cappuccio della corona sottostante creando la terza camera stagna
5. Sigillatura termoplastica finale: fonde le varie parti in plastica in un unico pezzo
6. Cappuccio corona in polistirene espanso: comprime la grangiglia metallica
7. Grangiglia metallica
8. Pressacavo
9. Gommino testato a 5 bar



Codice	Modello	Cavo	Lunghezza (M)	Peso (Kg)	€	€ x 10pz	€ x 30pz
99036	DROP 10	Neoprene	10	2	73,00	65,00*	62,00*
99037	DROP 20	Neoprene	20	3	105,00	99,00*	91,00*
99038	DROP EX	Antideflagrante	10	2,5	148,00	130,00*	127,00*

*Prezzo unitario

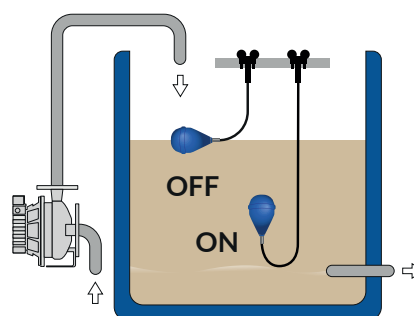
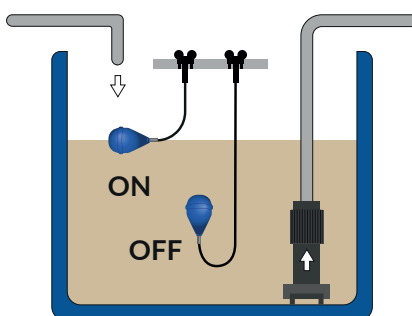
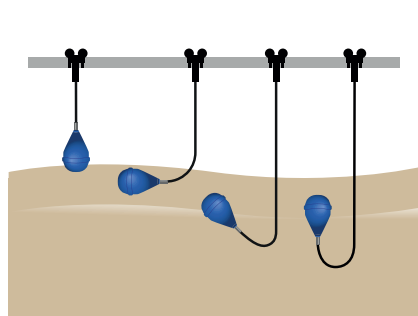
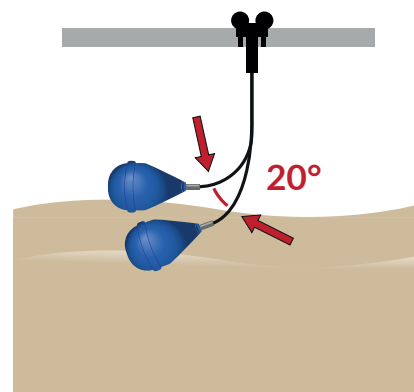
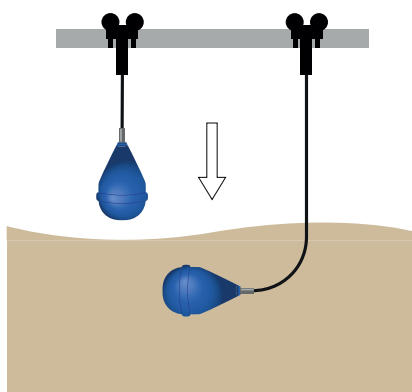
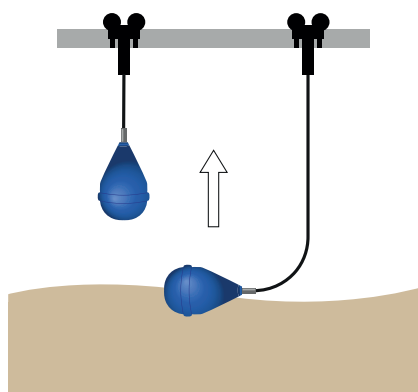

GALLEGGIANTI FLO

FLO è uno speciale regolatore di livello, adatto sia ad usi industriali che in ambienti civili, è stato progettato per regolare il controllo di livello di **acque chiare**.

Il galleggiante Flo trova varie applicazioni, come: riempimento o svuotamento di cisterne, azionamento pompe, controllo minimo livello e molto altro.



✓ RIEMPIMENTO

✓ SVUOTAMENTO

CARATTERISTICHE TECNICHE

- Interruttore galleggiante
- Funzioni: Riempimento/Svuotamento
- Tensione di esercizio: 230V/50 Hz
- Tensione nominale: 250 V
- Corrente di commutazione (Max): 10(8) A
- Collegamento cavo con terminali senza connettori
- Temperatura (Min): 0 °C
- Temperatura (Max): 50 °C
- Grado di protezione: IP68
- Tipo contatto: 1 scambio
- Materiale: plastica
- Cavo: neoprene, certificato IMQ

Contrappeso SHELL

Materiale: Polipropene
Peso: 230g

Permette all'interruttore a galleggiante di funzionare sempre con la stessa lunghezza del cavo, anche in acque turbolente, evitando danni al cavo.



Codice	Modello	Cavo	Lunghezza (M)	Peso (Kg)	€	€ x 10pz	€ x 30pz
99033	FLO 5	Neoprene	5	0,6	27,00	25,00*	23,00*
99034	FLO 10	Neoprene	10	1	41,00	39,00*	37,00*
99035	FLO 20	Neoprene	20	2	68,00	66,00*	62,00*
99039	SHELL	-	-	0,2	5,00	4,50*	4,00*

*Prezzo unitario

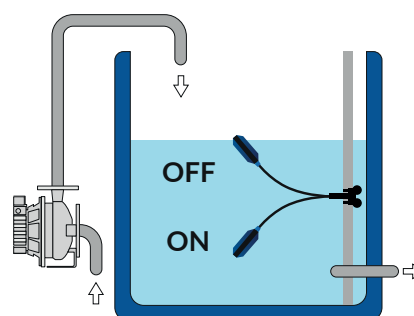
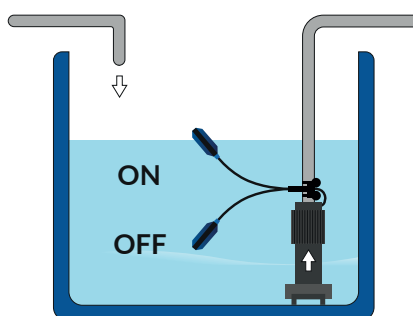
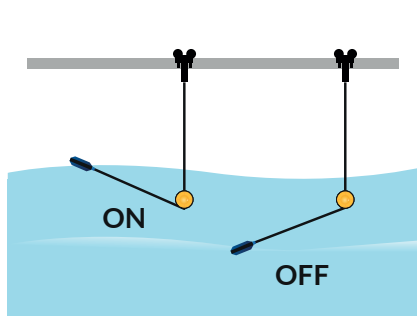
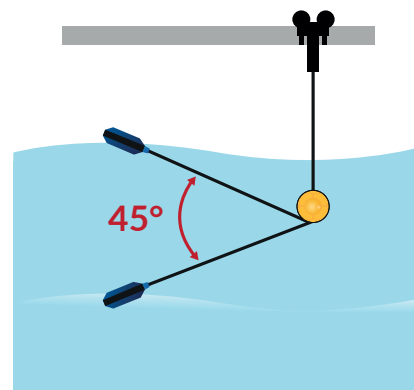
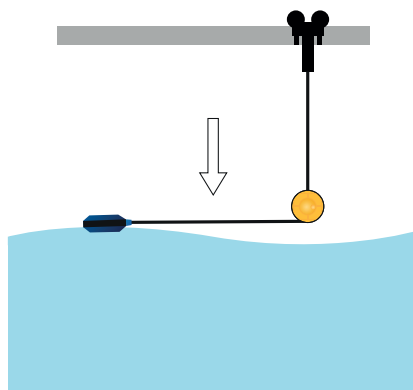
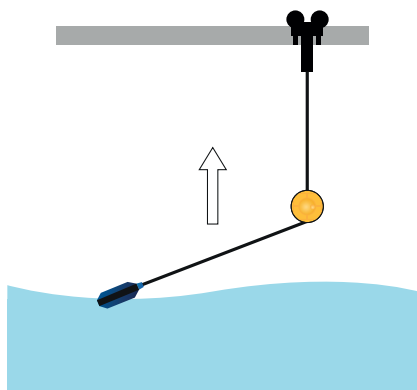

VALVOLE A PALLA

Valvole di ritegno a palla in ghisa, con attacco filettato. Sono di estrema affidabilità montate sia in posizione verticale che orizzontale, impedendo il ritorno del liquido ad esempio all'interno di un pozzetto in applicazioni con elettropompe sommergibili da drenaggio

CARATTERISTICHE TECNICHE

- **Corpo valvola:** Ghisa GG 25
- **Coperchio valvola:** Ghisa GG 25
- **Palla:** NBR
- **O-Ring corpo:** NBR
- **O-Ring coperchio:** NBR
- **Viteria:** acciaio inox
- **Pressione massima di esercizio:** 10 bar
- **Temperatura liquido:** -10/+80 °C

Codice	Modello	DN	PN	H	Peso (Kg)	€
99110	PAL 125	1" ¼	10	133	2,1	88,00
99111	PAL 150	1" ½	10	150	2,3	100,00
99112	PAL 200	2"	10	175	3,1	113,00
99113	PAL 250	2" ½	10	205	6,7	204,00



TRASDUTTORE DI PRESSIONE

I trasduttori di pressione convertono la pressione in un segnale elettrico analogico (4-20mA) e si utilizzano per **misurare** facilmente e rapidamente la **pressione** per controllare i processi industriali. Consentono di **verificare la pressione differenziale** ovvero la differenza tra la pressione relativa e quella assoluta.

CARATTERISTICHE TECNICHE

- **Attacco pressione standard:** ISO
- **Campo di temperatura ambiente (Max):** 85 °C
- **Campo di temperatura ambiente (Min):** -40 °C
- **Campo di temperatura del fluido (Max):** 80 °C
- **Campo di temperatura del fluido (Min):** -20 °C
- **Coll. elettrico standard:** IEC60947-5-2 (1997)
- **Dim. raccordo pressione:** G 1/4 A
- **Grado di protezione IP:** IP67
- **Segnale uscita (mA) (Max):** 20 mA
- **Segnale uscita (mA) (Min):** 4 mA
- **HEX attacco pressione:** 27mm
- **Conn. elettriche:** M12 x 1
- **Materiale involucro:** 304L
- **Materiale parte umida:** 304L/316L



Codice	Modello	Campo di pressione Min (bar)	Campo di pressione Max (bar)	Peso (Kg)	€
98044	TP010B	0	10	0,1	129,00
98045	TP016B	0	16	0,1	129,00

E-KIOSK

Colonnine in polietilene per protezione quadri elettrici Elentek.

Le condizioni climatiche avverse come vento, pioggia e sole battente possono ridurre l'affidabilità, la durata e le prestazioni dei quadri elettrici, per questo motivo Elentek ha progettato E-kiosk. Ideali per l'uso all'aperto, le colonnine in polietilene proteggono il quadro elettrico da polvere, sporco e acqua e garantiscono la sicurezza delle apparecchiature.

CARATTERISTICHE TECNICHE

- **Materiale:** polietilene monoblocco con stampaggio rotazionale
- **Elevata resistenza agli urti, alla radiazione solare e alle intemperie**
- **Ideali per climi umidi e freddi, in quanto durevoli nel tempo contro la corrosione (a differenza delle custodie in metallo o acciaio)**
- **Dimensioni totali:** 510x300x1360 mm
- **Dimensioni alloggiamento quadro:** 300x250x500 mm



Codice	Modello	H (mm)	L (mm)	W (mm)	Peso (Kg)	€
97007	E-KIOSK	1360	510	300	13	494,00

DIMENSIONI

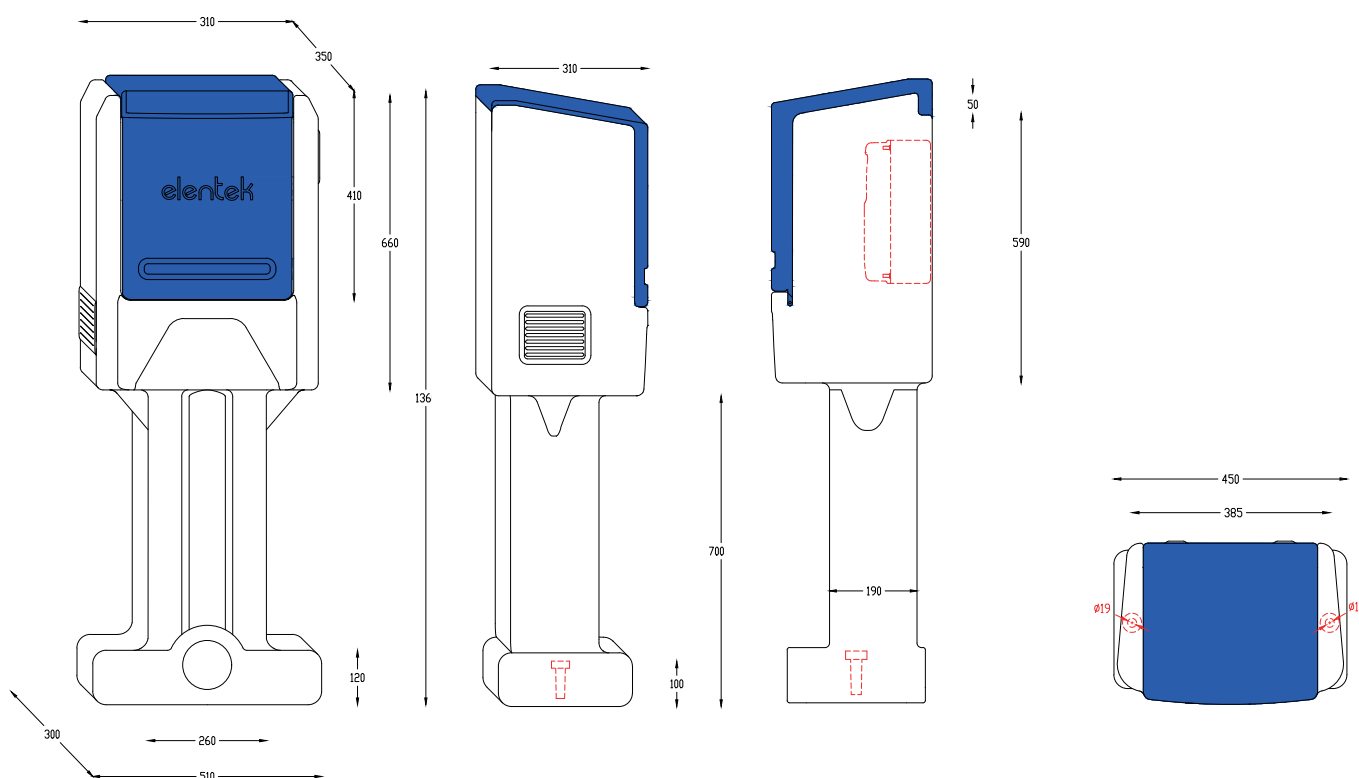

COLLETTORI IN ACCIAIO INOX

Collettori in acciaio inox per **connettere due elettropompe** al fine di ottenere una maggiore portata d'acqua. Grazie allo spessore sottile e la saldatura a TIG delle parti filettate, le perdite di carico sono ridotte al minimo.

Ideali per l'applicazione in **gruppi di pompaggio** a due pompe insieme alla nostra *base di supporto* completa di asta porta quadro elettrico.

CARATTERISTICHE TECNICHE

- **Materiale:** acciaio inox AISI 304 (316 a richiesta)
- **Pressione nominale di esercizio:** 16 bar
- **Connessioni filettate:** Gas cilindriche UNI ISO 228/1
- **Saldatura:** TIG con o senza materiale d'apporto
- **Deformazione plastica:** a freddo, per una migliore finitura superficiale
- **Trattamento superficiale:**
 - **sgrassaggio**
 - **decapaggio:** indicato su quei manufatti dove sono presenti saldature che riducono l'inossidabilità del materiale e la sua resistenza alla corrosione.
 - **elettrolucidatura:** processo di asportazione che prevede una rimozione controllata del metallo dalla sua superficie

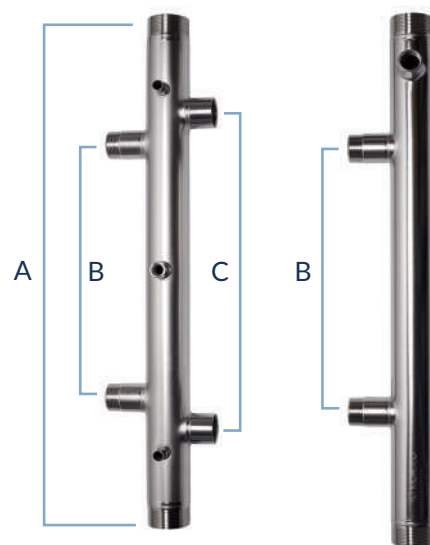

COLLETTORI DI MANDATA IN ACCIAIO INOX

Codice	Modello	DNM	DNP	A	B	C	Peso (Kg)	€
99020	INOX.MAN 150/100	1" ½	1"	600	300	370	2,4	202,00
99021	INOX.MAN 200/125	2"	1" ¼	600	300	370	3	219,00
99022	INOX.MAN 250/150	2" ½	1" ½	600	300	370	3,6	242,00

COLLETTORI DI ASPIRAZIONE IN ACCIAIO INOX

Codice	Modello	DNM	DNP	A	B	C	Peso (Kg)	€
99024	INOX.ASP 200/125	2"	1" ¼	600	300	-	2,4	163,00
99025	INOX.ASP 250/150	2" ½	1" ½	600	300	-	3,6	188,00
99026	INOX.ASP 300/200	3"	2"	700	360	-	5,5	237,00

PRESSOSTATI

Pressostati per installazioni idriche

CARATTERISTICHE TECNICHE

- **Vite di regolazione pressione nominale**
- **Vite di regolazione pressione differenziale**
- **Contatti elettrici normalmente chiusi in lega di ottone con riporto Ag-Ni**
- **Membrana:** in NBR bianca con inserto in PA (nylon)
- **Connessione idraulica:** ¼" F in acciaio zincato
- **Pressacavi antistrappo**
- **Morsettiera con contatti elettrici non accessibili**



Codice	Modello	Campo di regolazione	Taratura di fabbrica	Differenziale minimo	Corrente nominale	€	€ x 10pz	€ x 100pz
99050	PM/5	1 - 5 bar	1,4-2,8 bar	0,6 bar	16 A	18,00	17,00*	16,00*
99051	PM/12	3 - 12 bar	5-7 bar	1,5 bar	16 A	22,00	20,00*	19,00*

BASE BOOSTER

Base e colonna in lamiera decapata di colore grigio opaco con uno spessore di 3 mm. Ciò che la rende particolarmente adatta a diverse applicazioni è il mix favorevole delle sue specifiche caratteristiche; in particolare, si apprezza per la sua elevata durezza e le proprietà meccaniche.

A seguito del decapaggio la superficie del metallo risulta ripulita dai residui di ossido e dalla calamina, o scaglia di laminazione. Una volta ultimata la lavorazione, la base viene ricoperta da una speciale polvere colorante composta da resina sintetica e sottoposta a polimerizzazione: la polvere fonde e si distribuisce così, uniformemente sulla lamiera, conferendogli la colorazione prescelta.

Viene fornita completa di asta e piastra di fissaggio per il quadro elettrico.

CARATTERISTICHE TECNICHE

- **Materiale:** acciaio verniciato a polveri epossidiche
- **Peso:** 7,00 Kg
- **Dimensioni:** 553x303x525(min)-735(max) mm



Codice	Modello	H (mm)	L (mm)	W (mm)	Peso (Kg)	€
99009	BASE FULL	525-735	553	303	7	164,00



DIMENSIONI

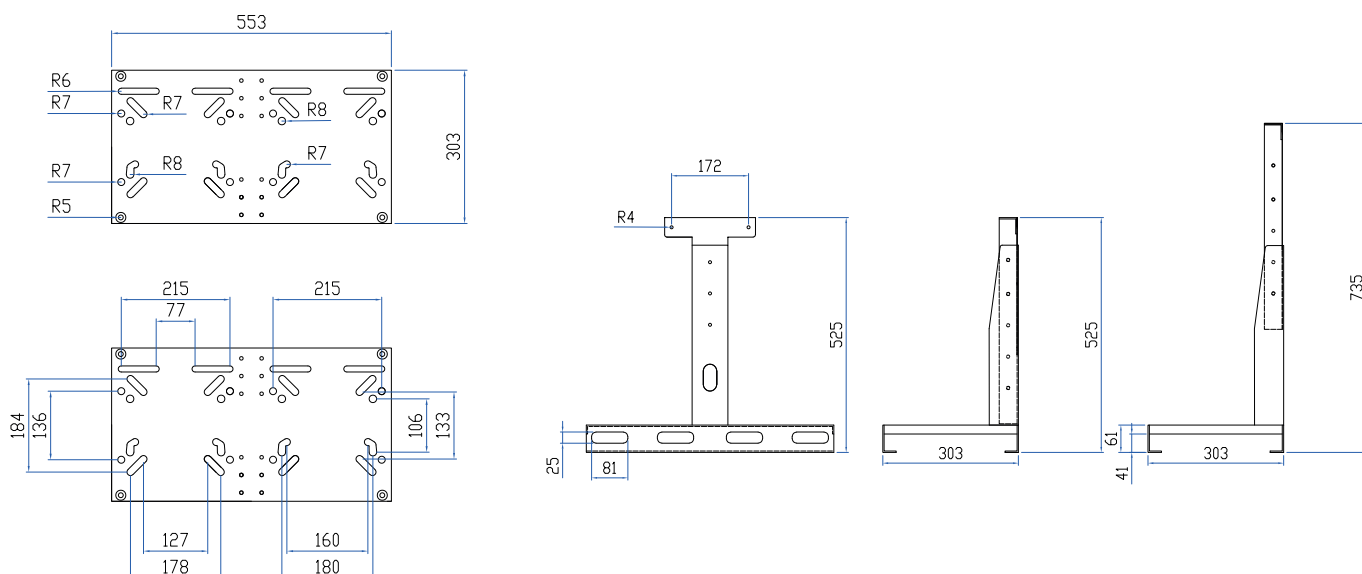

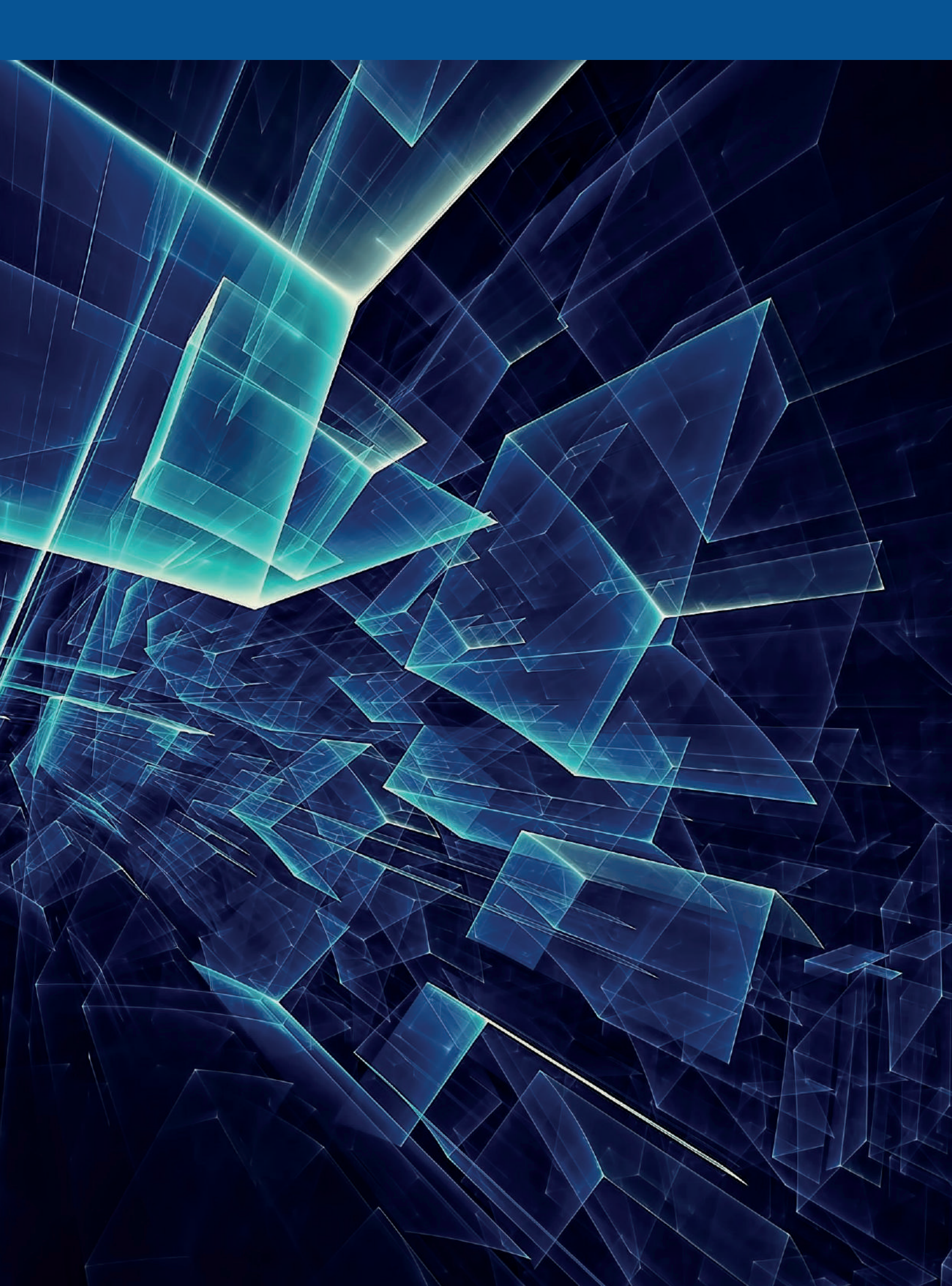



ELENTEK Srl
via Chiusa 1/A, 35020
Sant'Angelo di Piove di Sacco (PD)
ITALY

Tel. +39 049 9730367
info@elentek.com

www.elentek.com





One Step Forward



Elentek srl

Via Chiusa 1, 35020
Sant'Angelo di Piove di Sacco (PD)
ITALY

Tel. +39 049 9730367
info@elentek.com

www.elentek.com