

elentek®

One Step Forward



TEKPRESS EVO



TEKPRESS PRO

MANUALE DI ISTRUZIONI

CE



Risk of damaging the pressure assemblies and/or the plant.
Riesgo de daño al grupo de presión o a la instalación
Risque d'endommagement du groupe de pression ou de l'installation
Rischio di danno al gruppo di pressione o all'installazione
Gefahr der Beschädigung des Steuergerätes und der Druckleitungen und / oder der gesamten Anlage



Risk by electric shock
Riesgo por choque eléctrico.
Risque d'électrocution
Rischio di shock elettrico
Gefahr durch Stromschlag.



Risk for people and/or objects
Riesgo para personas y/o objetos
Risque physiques et/ou matériels
Rischio per persone e/o oggetti
Gefahr für Personen und / oder Objekte

A

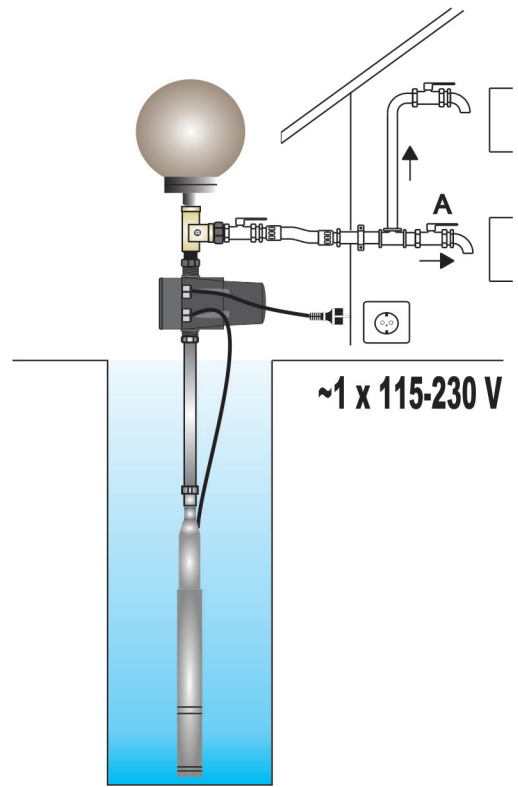
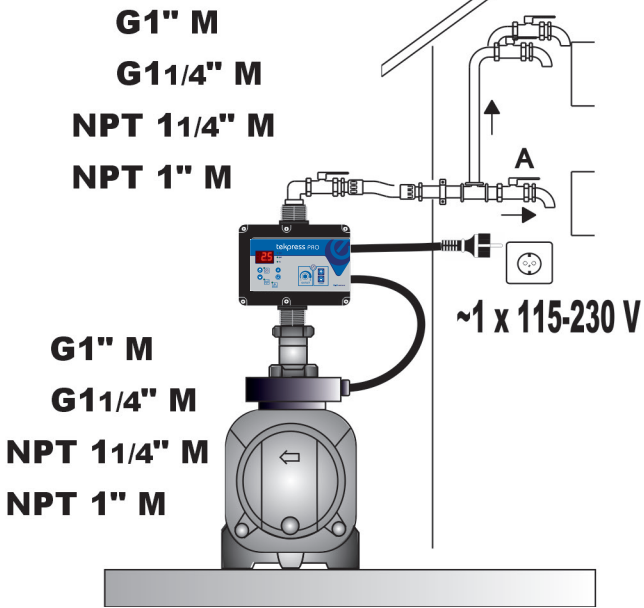

B

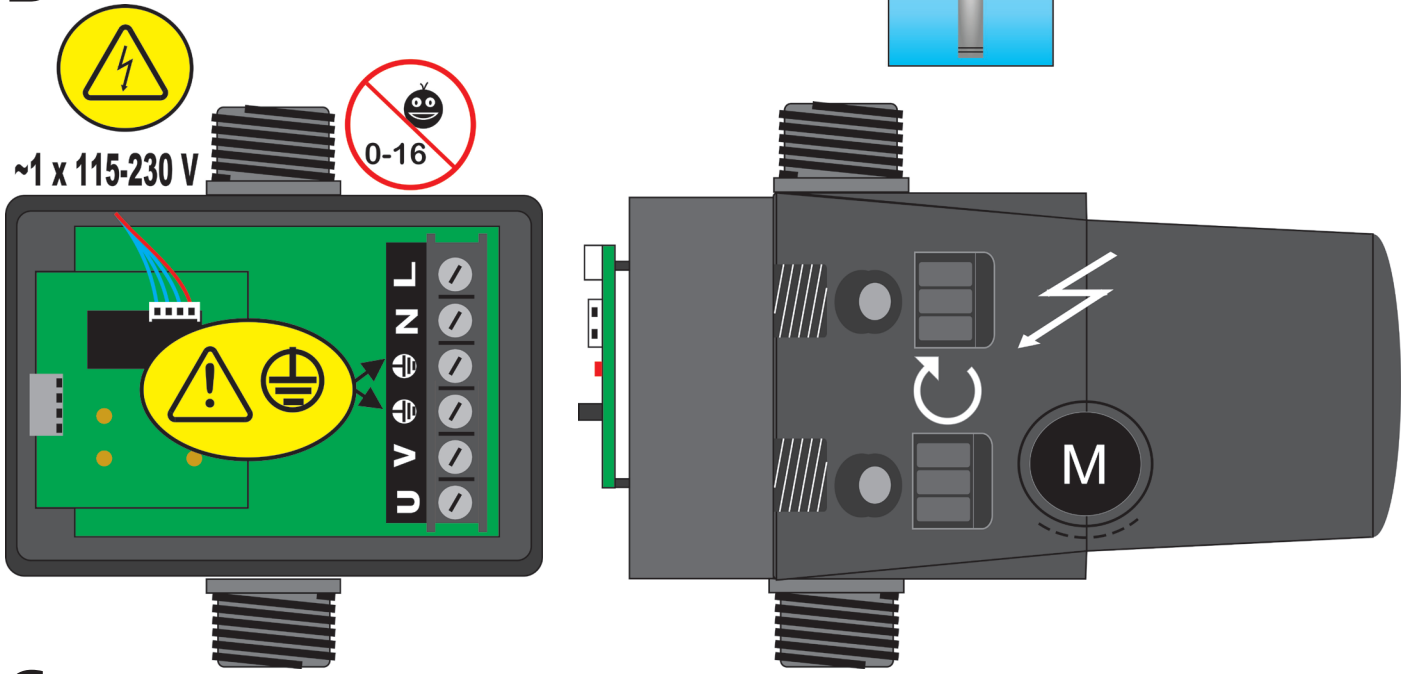

C



D

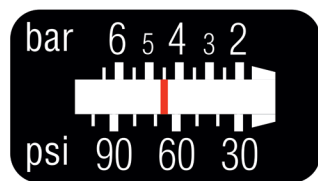

ITALIANO

GENERALITÀ

Leggere attentamente le istruzioni prima di installare l'apparecchio. Verificare la compatibilità delle caratteristiche tecniche del motore e dell'apparecchio.

DESCRIZIONE (schema A)

TEKPRESS EVO

L' **EVO** un controllore elettronico - pump driver - progettato per la gestione e la protezione di elettropompe monofase con potenza fino a 2,2 kW (3 HP), multitensione (110-230V) e dotato di un innovativo sistema di riduzione/regolazione della pressione in uscita.

Pertanto, oltre alle caratteristiche tipiche dei regolatori elettronici tradizionali: valvola di non ritorno integrata, membrana di accumulo, manometro, protezione contro la mancanza d'acqua, riarmo automatico, ... permette di regolare e stabilizzare la pressione in uscita, evitando sovraccarichi, colpi d'ariete e, in definitiva, migliorando il comfort dell'utente.

TEKPRESS PRO

Il **PRO** è un dispositivo compatto per il controllo e la protezione automatica di elettropompe fino a 2,2 kW (3 HP), multitensione (110-230 V) e dotato di un innovativo sistema di riduzione/regolazione della pressione in uscita.

Include anche un display digitale con indicazione istantanea dell'assorbimento di corrente e della pressione in uscita, poiché integra al suo interno trasduttori di corrente e di pressione. Pertanto, oltre alle caratteristiche tipiche dei tradizionali regolatori elettronici di pompe: valvola di non ritorno integrata, membrana di accumulo, manometro, protezione contro il funzionamento a secco, reset automatico... consente di regolare e stabilizzare la pressione in uscita, evitando sovraccarichi nella rete idraulica, colpi d'ariete e, in definitiva, migliorando il comfort dell'utente finale.

CARATTERISTICHE DI FUNZIONAMENTO

	EVO	PRO
Pressione di avviamento	Variabile secondo la pressione di uscita impostata. Tabella 1.	Regolabile da 0,5 bar a 5,5 bar. Tabella 2
Pressione di uscita	Regolabile da 2,5 a 6 bar mediante la vite Allen sulla parte posteriore. Figure 1 e 2.	Regolabile da 2,5 a 6 bar mediante la vite Allen sulla parte posteriore. Figure 1 e 2
Lettura della pressione d'uscita	Manometro	Digitale
Protezione marcia a secco	Si	Si
Protezione per sovracorrente	No	Si
Funzione ART*	Si	Si
Pulsante di avvio manuale	Si	Si
Pannello di controllo	Indicatori LED e pulsante.	Display numerico a 3 cifre, indicatori LED e pulsanti.
Funzione APR**	Si	Si
Protezione per bassa pressione	No	Si
Modalità a basso consumo	No	Si

*FUNZIONE ART (Automatic Reset Test)

Quando il dispositivo ha fermato la pompa a causa dell'azione del sistema di protezione contro il funzionamento a secco (A01), la funzione ART tenta di ripristinare il normale funzionamento mediante una serie di avviamenti periodici. Il primo tentativo viene effettuato dopo 5 minuti. Dopo questo primo tentativo, vengono effettuati tentativi successivi ogni 30 minuti.

La FUNZIONE ART viene attivata/disattivata nel MENU' PROGRAMMAZIONE AVANZATA. È anche possibile configurare il numero di tentativi di reset (1-48) e la loro durata (10-40 secondi).

** FUNZIONE APR (Routine Antibloccaggio Periodico)

Dopo 72 ore di inattività, la pompa si avvia automaticamente per 10 secondi per evitare che il rotore si blocchi. Durante questo avvio automatico, il display visualizza il messaggio "APr".

CARATTERISTICHE TECNICHE

Potenza nominale della pompa:	0,37-2,2KW
Alimentazione	~1 x 110-230Vac
Frequenza:	50/60Hz
Corrente massima:	16A, cos fi ≥ 0.6
Grado di protezione:	IP65*
Temperatura massima dell'acqua:	50°C
Temperatura ambiente massima:	60°C
Pressione d'uscita (±0,5 bar):	2,5-6 bar
Intervallo della pressione di avvio:	
• PRO 0,5-5,5 bar (valore preimpostato 1,5 bar)	
• EVO 1,5 - 4,5 bar. Tabla 1.	
Pressione massima di utilizzo:	10 bar
Connessioni idrauliche:	G 1" M G 1" 1/4 M NPT 1" M NPT 1" 1/4 M
Peso netto (senza cavi)	2 kg

***Le spine e le prese integrate nel cablaggio del dispositivo possono modificare il grado di protezione IP.**

INSTALLAZIONE IDRAULICA (Figura A)

Prima di procedere al collegamento idraulico, la pompa deve essere perfettamente adescata. Il DPR o l'EPR devono essere installati in posizione verticale (freccie rivolte verso l'alto), collegando l'ingresso direttamente alla mandata della pompa e l'uscita alla rete idraulica. Si consiglia di utilizzare i seguenti accessori: tubo flessibile rimovibile per il collegamento alla rete elettrica - che protegge l'apparecchio da eventuali carichi di flessione e vibrazioni, valvola a sfera per isolare l'apparecchio dall'installazione, un rubinetto (A) allo stesso livello dell'apparecchio. Figura A.

CONNESSIONE ELETTRICA (Figura B)

I collegamenti elettrici devono essere eseguiti da personale tecnico qualificato in conformità alla legislazione di ciascun paese. Prima di effettuare qualsiasi manipolazione all'interno dell'apparecchio, questo deve essere scollegato dalla rete elettrica. Collegamenti errati possono danneggiare il circuito elettronico.

Il produttore declina ogni responsabilità per i danni causati da collegamenti errati.

Verificare che l'alimentazione sia compresa tra 110 e 230V. Se si è acquistata la versione senza cavi, seguire le istruzioni del diagramma B:

Utilizzare i cavi H07RN-F 3G1 o 3G1,5 a seconda della potenza installata.

Collegare U, V e ⊕ al motore.

Collegare L, N e ⊕ alla rete elettrica.

Il cavo di terra deve essere più lungo degli altri. Sarà il primo a essere collegato durante il processo di connessione e l'ultimo a essere scollegato durante la disconnessione.

INTERFACCIA UTENTE (Figura C)



La tabella seguente riassume il significato e il funzionamento dei diversi elementi dell'interfaccia utente:





O indica che il LED è acceso.

((O)) indica LED lampeggiante.



TEKPRESS PRO

DISPLAY	AZIONE
MODO FUNZIONAMENTO	Mostra la pressione istantanea o la corrente istantanea consumata.
MODO IMPOSTAZIONE	Mostra la pressione di avvio. Mostra la corrente nominale.
MODO ALLARME	Mostra il codice di allarme
MODALITÀ BASSO CONSUMO	Mostra 3 punti lampeggianti.
CONFIGURAZIONE DI BASE	Mostra i parametri di configurazione di base.
CONFIG. AVANZATO	Mostra i parametri di configurazione avanzata.

LEDS	DISPLAY	AZIONE
O bar	<input type="radio"/>	Indica la pressione istantanea in bar.
	((O))	La pompa è in funzione e il display indica la pressione in bar.
O psi	<input type="radio"/>	Indica la pressione istantanea in PSI.
	((O))	La pompa è in funzione e il display indica la pressione in PSI.
O A	<input type="radio"/>	Indica la corrente istantanea consumata in Ampere.
	((O))	La pompa è in funzione e il display indica la corrente istantanea consumata in Ampere.
	<input type="radio"/>	Indicazione della pressione all'avvio
	((O))	Regolazione della pressione di avviamento
	<input type="radio"/>	Indica che c'è un flusso
	<input type="radio"/>	Allarme per mancanza d'acqua o sovracorrente definitiva.
ALARME 	((O))	Allarme per mancanza d'acqua, pressione minima o sovracorrente (con ART attivato). Effettuano tentativi di ripristino.

PULSANTI	PULSAZIONE	AZIONE
	click!	Da ON: consente di ripristinare un dispositivo guasto. Da OFF: il dispositivo passa allo stato ON, si avvia, il display visualizza la pressione e la pompa si attiva. Da qualsiasi modalità di configurazione: convalida il valore inserito.
	Mantenuta	Da ON: dispositivo OFF, disconnessione del relè. Da OFF: il dispositivo rimane in funzione fino al rilascio del pulsante.
	click!	Visualizzo Pstart per 3 secondi.
	click!	In modalità di configurazione, è possibile aumentare il valore di qualsiasi parametro di programmazione.
FRECCIA SU	3"	Impostiamo la pressione di avvio della pompa.
	click!	In modo configurazione, è possibile diminuire il valore di qualsiasi parametro di programmazione.
	click!	Sullo schermo viene visualizzata la corrente istantanea consumata. Se lo stiamo già visualizzando, torniamo alla visualizzazione della pressione.
AMP 	3"	A questo punto si inserisce la corrente nominale massima della pompa.

TEKPRESS EVO

LEDS	DISPLAY	AZIONE
	<input type="radio"/>	Indica che l' EVO è collegato alla rete elettrica.
	<input type="radio"/>	Allarme definitivo per mancanza d'acqua.
ALARME 	((O))	Allarme per mancanza d'acqua, facendo tentativi di ripristino.
	<input type="radio"/>	Indica che la pompa è funzionante.
	<input type="radio"/>	Indica che c'è flusso d'acqua.

PULSANTE	PULSAZIONE	AZIONE
	click!	Permette di ripristinare un dispositivo guasto
	Mantenuto	Il dispositivo rimane in funzione fino al rilascio del pulsante.

MESSA IN MARCIA

⚠ Prima di mettere in marcia l'unità, leggere le sezioni precedenti, in particolare "Installazione idraulica" e "Collegamento elettrico".

La messa in marcia di base consiste in:

1. Mettere in marcia il dispositivo. Collegare alla rete elettrica e premere ENTER **⏺** sul modello PRO. Collegare alla rete elettrica il modello EVO

2. (Soltanto il modello PRO)

Impostare la corrente nominale della pompa:

- Premere **A** per 3 secondi.
- Viene visualizzato sullo schermo il setpoint attuale con il LED lampeggiante (impostazione di fabbrica 16A)
- Utilizzare i tasti **⬆** e **⬇** per impostare la corrente nominale indicata sulla targhetta. Si veda la nota 1.
- Premere **⏺** per validare.

3. (Soltanto il modello PRO)

Introdurre pressione di messa in marcia:

- Premere **⬆** per 3 secondi.
- La pressione di avvio viene visualizzata sullo schermo e il LED **⏺** lampeggia.
- Utilizzare i tasti **⬆** e **⬇** per impostare la pressione di avvio da 0,5 a 5,5 bar.
- Premere **⏺** per validare.

4. Impostare la pressione massima dell'impianto:

- Aprire un rubinetto per facilitare il processo di regolazione.
- Utilizzare la chiave Allen fornita con il dispositivo.



Figura 1

- Ruotare la chiave Allen in senso orario per aumentare la pressione massima dell'impianto. Ruotare in senso antiorario per ridurla (valore predefinito 3 bar). Durante il processo, utilizzare il visore per ottenere una prima approssimazione della pressione impostata.

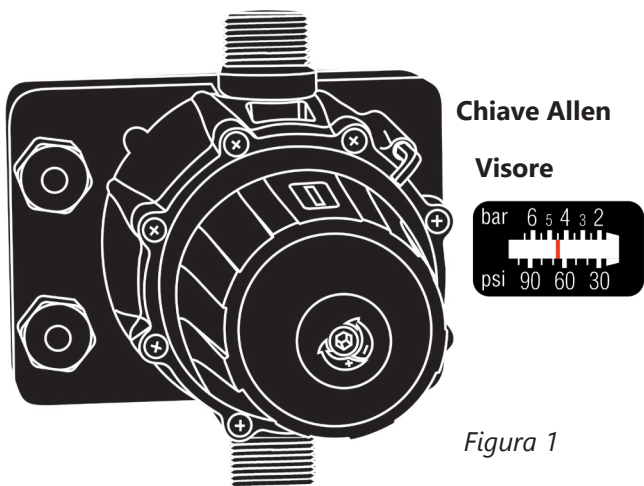

Figura 2

- Chiudere il rubinetto precedentemente aperto per visualizzare la pressione impostata sul manometro (EVO) o sul display (PRO). Se necessario, effettuare una seconda regolazione.

- La pressione regolata deve essere inferiore di almeno 1 bar rispetto alla pressione massima della pompa.

GRAFICO DI PRESSIONIEVO:

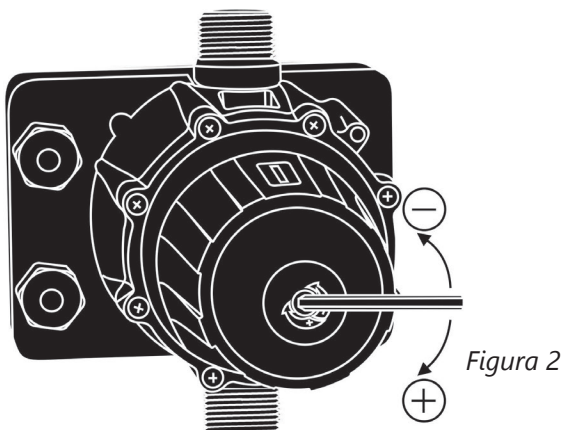

Tabella 1:

PRESSIONE USCITA	PRESSIONE MESSA IN MARCIA	PRESSIONE MINIMA POMPA	MASSIMA COLONNA D'ACQUA
2 bar	1±0,5 bar	3 bar	4 m
3 bar	1,8±0,5 bar	4 bar	12 m
4 bar	2,5±0,5 bar	5 bar	18 m
5 bar	3,5±0,5 bar	6 bar	25 m
6 bar	4,5±0,5 bar	7 bar	30 m

GRAFICO DI PRESSIONI PRO



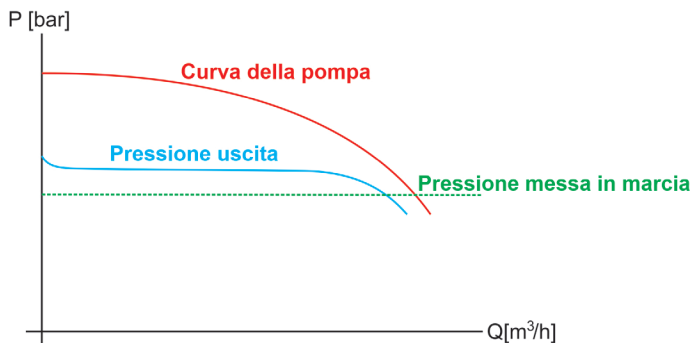



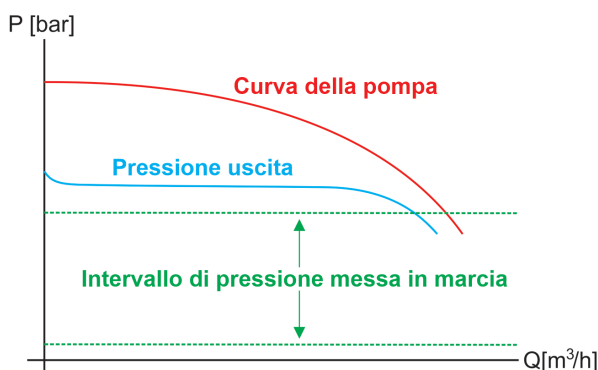

Tabella 2:

PRESSIONE USCITA	PRESSIONE MESSA IN MARCIA	PRESSIONE MINIMA POMPA	MASSIMA COLONNA D'ACQUA
2 bar	0,5-1,5 bar	3 bar	3-8 m
3 bar	0,5-2,5 bar	4 bar	3-15 m
4 bar	0,5-3,5 bar	5 bar	3-20 m
5 bar	0,5-4,5 bar	6 bar	3-30 m
6 bar	0,5-5,5 bar	7 bar	3-40 m

5. Il dispositivo EVO è configurato e il dispositivo PRO ha molteplici possibilità di impostazione attraverso i menu di programmazione di base e avanzata. Si veda il capitolo successivo.







Nota: è importante inserire esattamente la corrente nominale indicata sulla targhetta della pompa. Se viene installata una nuova pompa, questa procedura deve essere ripetuta.

MENU DI BASE + (diagramma C)

- Premere  +  per 5 secondi.
- Mediante i tasti  e  i valori vengono modificati.
- Premere  per validare.
- La sequenza di parametri è la seguente:

TIPO	REAZIONE DEL SISTEMA	PREDEFINITO
bar psi	Permette di selezionare l'unità di misura in cui viene visualizzata la pressione tra bar e psi.	bar

MENU AVANZATO + +



- Premere  +  +  per 5 secondi.
- Mediante i tasti  o  i valori vengono modificati.
- Premere  per validare.
- La sequenza di parametri è la seguente:

DISPLAY	REAZIONE DEL SISTEMA	PREDEFINITO
Ar0 Ar1	Permette di attivare il sistema di ripristino periodico automatico ART (Ar1) o di disattivarlo (Ar0).	Ar1
n01 n48	In caso di ART attivato, permette di stabilire il numero di tentativi di reset periodico, compreso tra 1 e 48.	48
t10 t40	Permette di stabilire un periodo di tempo compreso tra 10 e 40 secondi per la durata del tentativo di reset.	15"
Sb0 Sb1	Stand-by del display disattivato (sb0) o attivato (Sb1)	0
H00 H99	Impostazione del timer anti-allagamento. La pompa viene arrestata se viene superato il tempo di funzionamento ininterrotto preimpostato (in ore). Off (H00), 1 ora (H01), 24 ore (H24).	H00
rs0 rs1	Ripristinare le impostazioni di fabbrica	rs0





CALIBRAZIONE DEL SENSORE DI PRESSIONE

In caso di lettura incorretta, il sensore può essere ricalibrato. Per calibrare il sensore è necessario installare un manometro. Seguire i punti indicati di seguito:

CALIBRAZIONE DEL ZERO

1. Aprire i rubinetti per depressurizzare l'impianto.
2. Premere simultaneamente  i  pulsanti e finché il display non indica 0,0 lampeggiante.
3. Premere  per validare.

FONDO SCALA

1. Impostare la pressione di uscita pari alla pressione massima della pompa. Se si utilizza una pompa con una pressione massima superiore a 6 bar, impostare la pressione di uscita su 6 bar (vedere la sezione 4 della messa in marcia per ricordare come impostare la pressione di uscita).
2. Mettere in marcia la pompa e attendere che il sistema si pressurizzi.
3. Premere i pulsanti  e  finché sul display viene visualizzato un numero X.X lampeggiante.
4. Regolare il valore del display con  i  tasti
5. Premere  per validare.

Esempi:

PRESSIONE MASSIMA DELLA POMPA	PRESSIONE D'USCITA	REGOLAZIONE DI FONDO SCALA
4 bar	4 bar	4 bar
8 bar	6 bar	6 bar

Nota: la decalibrazione del sensore di pressione non deve essere un fatto normale. Se il problema si ripete, contattare l'assistenza.

AVVERTENZE E ALLARMI

PRO

COD.	ALLARME	DESCRIZIONE	REAZIONE DEL SISTEMA
A01	○ ((○))	MANCAZA D'ACQUA	Se viene rilevata una mancanza d'acqua, l'apparecchio si ferma. Il funzionamento viene ripreso premendo ENTER. Quando viene rilevata una mancanza d'acqua con il sistema di ripristino automatico (ART) attivato, il LED ALARM lampeggia fino al completamento dei tentativi di ripristino. Questo allarme può essere resettato anche manualmente con il tasto ENTER. Se il problema persiste, la mancanza d'acqua è definitiva.
A02	○ ((○))	SOVRACCORRENTE	L'allarme di sovracorrente si attiva se viene superata la corrente nominale della pompa. Vengono effettuati 4 tentativi di ripristino automatico (led ALARM lampeggiante) prima di procedere all'allarme finale (led ALARM fisso). Il funzionamento normale può essere ripristinato anche manualmente premendo ENTER.
A05	○	TRASDUTTORE GUASTO	Trasduttore di pressione guasto. CONTATTARE IL VOSTRO FORNITORE.
A30	○	ANTIGALLEGGIAMENTO	L'allarme contro gli allagamenti è stato attivato perché la pompa ha funzionato ininterrottamente per un periodo di tempo pari al limite impostato nel MENU AVANZATO. Si ripristina manualmente premendo ENTER.

EVO

ALLARME	DESCRIZIONE	REAZIONE DEL SISTEMA
○ ((○))	MANCANZA D'ACQUA	Se viene rilevata una mancanza d'acqua, l'apparecchio si ferma. Il funzionamento viene ripreso premendo ENTER. Quando viene rilevata una mancanza d'acqua, il LED ALARM lampeggia fino al termine dei tentativi di ripristino (ART). Questo allarme può essere resettato anche manualmente premendo il tasto ENTER. Se il problema persiste, la mancanza d'acqua è definitiva.

CLASSIFICAZIONE E TIPO

Secondo IEC 60730-1 ed EN 60730-1 questo apparecchio è un dispositivo di controllo sensore, elettronico, dal montaggio indipendente, con azione di tipo 1B (micro-disconnessione). Valore di funzionamento: $I < 20\%$ acquisita o flusso $> 2,5$ l/min. Grado di contaminazione 2 (ambiente pulito). Tensione di impulso assegnata: cat II / 2500V. Temperature per il test della sfera: avvolgente (75 °C) e PCB (125 °C).

CONDIZIONI GENERALI / GENERAL CONDITIONS

PRESCRIZIONI GENERALI DEL QUADRO ELETTRICO

Il quadro elettrico fornito è progettato per il comando di una o più utenze monofase/trifase o per la tele-commutazione rete/gruppo.

Installare l'apparecchio lontano da fonti di calore e in luogo asciutto e riparato rispettando il grado di protezione (IP) dichiarato.

Si raccomanda l'installazione di un apposito dispositivo di sicurezza atto a proteggere la linea di alimentazione del quadro nel rispetto delle norme elettriche vigenti.

Prima di qualsiasi operazione di installazione o manutenzione assicurarsi di aver scollegato la tensione di alimentazione elettrica.

L'apertura del quadro elettrico è consentita solo a personale autorizzato e qualificato. In caso di necessità sostituire i componenti con altri di pari caratteristiche.

L'ufficio tecnico di ELENTEK S.r.l. è a Vostra disposizione in caso di dubbi e per tutti i chiarimenti tecnici che si rendessero necessari alla corretta installazione e utilizzo dell'apparecchiatura acquistata.

GARANZIA E ASSISTENZA

I prodotti sono coperti da una garanzia di 12 mesi dalla data di consegna al cliente finale, comprovata con DDT (documento di trasporto) o fattura.

La garanzia non può superare in ogni caso i 18 mesi dalla data di spedizione da ELENTEK S.r.l. e copre i difetti di costruzione limitandosi alla sostituzione o riparazione dei pezzi difettosi.

Il prodotto perde la copertura di garanzia nei seguenti casi:

- Manomissione/modifica non autorizzata dell'apparecchio elettrico
- Installazione non corretta o inosservanza del manuale d'uso
- Guasto causato da protezione inadeguata e/o da collegamento/installazione errato/a
- Guasto causato da sovraccarico oltre i limiti di targa
- Normale deterioramento dei componenti
- Cause accidentali o calamità naturali quali ad esempio allagamenti, fulmini, incendi etc.

Il materiale difettoso dovrà essere ritornato a Elentek S.r.l. in Porto Franco.

ELENTEK S.r.l. si riserva il giudizio insindacabile sulla causa del guasto e sull'eventuale copertura dello stesso da garanzia. La garanzia comprende esclusivamente il ripristino delle caratteristiche e funzionalità del prodotto e non include eventuali danni a cose o persone.

Per ulteriori informazioni si rimanda alla documentazione contrattuale di vendita.

SMALTIMENTO

Informazioni agli utenti ai sensi dell'art. 26 del decreto legislativo 14 marzo 2014, n.59 "Attuazione della Direttiva 2012/19/UE sui rifiuti di apparecchiature elettriche ed elettroniche (RAEE)".

L'utente ha l'obbligo di non smaltire i Rifiuti di Apparecchiature Elettriche ed Elettroniche (RAEE) come rifiuti urbani misti ed ha quindi l'obbligo di effettuare la raccolta differenziata.

L'utente dovrà, pertanto, conferire l'apparecchiatura giunta a fine vita a soggetti abilitati alla loro manipolazione/trattamento (compresi i distributori nel caso dell'acquisto di un nuovo apparecchio) o agli idonei centri di raccolta differenziata per i rifiuti elettronici ed elettrotecnici, nonché contattare l'azienda produttrice che provvederà a fornire idonee istruzioni in caso di necessità.

L'adeguata raccolta differenziata per l'avvio successivo dell'apparecchiatura dismessa al riciclaggio, al trattamento e allo smaltimento ambientale compatibile contribuisce ad evitare possibili effetti negativi sull'ambiente e sulla salute e favorisce il riciclo/recupero dei materiali di cui è composta l'apparecchiatura. L'uso improprio delle apparecchiature o parti di esse può provocare danni alla salute umana.

Il simbolo del cassonetto barrato riportato sull'apparecchiatura indica che il prodotto alla fine della propria vita utile deve essere raccolto separatamente dagli altri rifiuti, in modo differenziato dai comuni rifiuti urbani.

Lo smaltimento abusivo del prodotto da parte dell'utente comporta l'applicazione delle sanzioni amministrative di cui al D.Lgs. 152/2006 (Artt. 255-256-256bis-259-260).

Quanto qui riportato può essere soggetto ad adeguamenti ed aggiornamenti normativi da parte dell'Organo Legislatore.

PRESCRIPTION OF THE CONTROL PANEL

The control panel supplied is projected for the control of one or more single-phase or three-phase motors or for the mains/generator transfer switch.

Do not install the device near heating sources and/or in wet places. Respect the IP degree indicated.

Elentek recommends to install a special safety device in order to protect the mains supply line in respect of the electrical regulations in use.

Prior to any other operation of installation or maintenance please make sure that mains supply is disconnected.

Authorized and qualified personnel only is allowed to open the control panel. In case of need please replace the components with other with same features.

Elentek's technical department is at your disposal in case of doubts and for all necessary information for the correct installation and use of the purchased device.

WARRANTY AND E ASSISTENZA

The product is covered by 12 months warranty from the delivery date to the final customer, proved by delivery note or invoice.

Warranty cannot exceed in any case 18 months from the delivery by Elentek and covers manufacturing faults limited to the replacement or fixing the faulty pieces.

Warranty is not applicable in the following cases:

- Tampering/modification of the electrical device not authorized
- Incorrect installation or inobservance of the user manual
- Damage caused by inadequate protection and/or by wrong connection/installation
- Damage caused by overload over the declared data
- Regular deterioration of the components
- Accidental causes or natural disasters such as floodings, lightnings, fires etc.

The faulty material has to be sent back to ELENTEK S.r.l. at customer's charge.

ELENTEK S.r.l. has the right to judge the cause of the fault and the eventual warranty application.

Warranty includes the restoration of the operation and features of the product only and does not include eventual damages to objects or persons.

For further information please refer to the sale documents.

DISPOSAL

Information to users pursuant to art. 26 of Legislative Decree 14 March 2014, No. 59 "Implementation of Directive 2012/19 / EU on waste electrical and electronic equipment (WEEE)".

The user is obliged not to dispose of waste of Electrical and Electronic Equipment (WEEE) as mixed urban waste and therefore has the obligation to carry out separate collection.

The user must give the equipment at the end of its life to subjects authorized to their handling / treatment (including distributors in the case of the purchase of a new appliance) or to the appropriate separate collection centers for electronic and electro-technical waste, as well as contact the manufacturer that will provide suitable instructions in case of need.

The adequate differentiated collection for the subsequent start-up of the decommissioned equipment for recycling, treatment and compatible environmental disposal contributes to avoiding possible negative effects on the environment and on health and favors the recycling / recovery of the materials of which the compound is composed. equipment. Improper use of the equipment or parts of it can cause damage to human health.

The symbol of the crossed-out bin indicated on the equipment indicates that the product at the end of its useful life must be collected separately from other waste, in a different way from common urban waste.

Unauthorized disposal of the product by the user entails the application of administrative sanctions pursuant to Legislative Decree 152/2006 (Articles 255-256-256bis-259-260).

The information given here may be subject to adjustments and regulatory updates by the Legislative Organ.

DICHIARAZIONE DI CONFORMITÀ / CONFORMITY DECLARATION

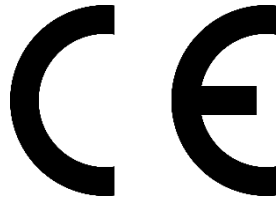

Nome del prodotto / Product's name:

- **TEKPRESS EVO**
- **TEKPRESS PRO**

NORMATIVE

ELENTEK S.r.l. dichiara che i prodotti di propria produzione e distribuzione sono conformi alle seguenti direttive della Comunità Europea:

- ✓ *Direttiva RoHS II 2011 65/EC*
- ✓ *Direttiva (RAEE) 2012/19/UE*
- ✓ *Direttiva europea Bassa Tensione 2014/35 UE*
- ✓ *Compatibilità elettromagnetica 2014/30 UE e successive modifiche e conformi alle seguenti norme tecniche:*
 - EN 60730-1
 - EN 60730-2-6
 - EN 61000-6-1
 - EN 61000-6-3
 - IEC-60730-1
 - IEC-60730-2-6

NORMATIVE

ELENTEK S.r.l. declares that the products manufactured and distributed are in compliance with the following European regulations:

- ✓ *Directive RoHS II 2011 65/EC*
- ✓ *Directive (RAEE) 2012/19/UE*
- ✓ *Low voltage European Directive 2014/35 UE*
- ✓ *Electromagnetic compatibility 2014/30 UE and conform with technical regulations:*
 - EN 60730-1
 - EN 60730-2-6
 - EN 61000-6-1
 - EN 61000-6-3
 - IEC-60730-1
 - IEC-60730-2-6

LEGALE RAPPRESENTANTE

Michele Borgato

ELENTEK SRL SOCIETÀ UNIPERSONALE

Via A. Meucci 5/11 - 35028 Piove di Sacco (PD) - ITALIA

Tel. +39 049 9730367 - Fax +39 049 9731063

www.elentek.com - info@elentek.com

P.IVA 04534630282



CONDIZIONI GENERALI / GENERAL CONDITIONS

PRESCRIZIONI GENERALI DEL QUADRO ELETTRICO

Il quadro elettrico fornito è progettato per il comando di una o più utenze monofase/trifase o per la tele-commutazione rete/gruppo.

Installare l'apparecchio lontano da fonti di calore e in luogo asciutto e riparato rispettando il grado di protezione (IP) dichiarato.

Si raccomanda l'installazione di un apposito dispositivo di sicurezza atto a proteggere la linea di alimentazione del quadro nel rispetto delle norme elettriche vigenti.

Prima di qualsiasi operazione di installazione o manutenzione assicurarsi di aver scollegato la tensione di alimentazione elettrica.

L'apertura del quadro elettrico è consentita solo a personale autorizzato e qualificato. In caso di necessità sostituire i componenti con altri di pari caratteristiche.

L'ufficio tecnico di ELENTEK S.r.l. è a Vostra disposizione in caso di dubbi e per tutti i chiarimenti tecnici che si rendessero necessari alla corretta installazione e utilizzo dell'apparecchiatura acquistata.

GARANZIA E ASSISTENZA

I prodotti sono coperti da una garanzia di 12 mesi dalla data di consegna al cliente finale, comprovata con DDT (documento di trasporto) o fattura.

La garanzia non può superare in ogni caso i 18 mesi dalla data di spedizione da ELENTEK S.r.l. e copre i difetti di costruzione limitandosi alla sostituzione o riparazione dei pezzi difettosi.

Il prodotto perde la copertura di garanzia nei seguenti casi:

- Manomissione/modifica non autorizzata dell'apparecchio elettrico
- Installazione non corretta o inosservanza del manuale d'uso
- Guasto causato da protezione inadeguata e/o da collegamento/installazione errato/a
- Guasto causato da sovraccarico oltre i limiti di targa
- Normale deterioramento dei componenti
- Cause accidentali o calamità naturali quali ad esempio allagamenti, fulmini, incendi etc.

Il materiale difettoso dovrà essere ritornato a Elentek S.r.l. in Porto Franco.

ELENTEK S.r.l. si riserva il giudizio insindacabile sulla causa del guasto e sull'eventuale copertura dello stesso da garanzia. La garanzia comprende esclusivamente il ripristino delle caratteristiche e funzionalità del prodotto e non include eventuali danni a cose o persone.

Per ulteriori informazioni si rimanda alla documentazione contrattuale di vendita.

SMALTIMENTO

Informazioni agli utenti ai sensi dell'art. 26 del decreto legislativo 14 marzo 2014, n.59 "Attuazione della Direttiva 2012/19/UE sui rifiuti di apparecchiature elettriche ed elettroniche (RAEE)".

L'utente ha l'obbligo di non smaltire i Rifiuti di Apparecchiature Elettriche ed Elettroniche (RAEE) come rifiuti urbani misti ed ha quindi l'obbligo di effettuare la raccolta differenziata.

L'utente dovrà, pertanto, conferire l'apparecchiatura giunta a fine vita a soggetti abilitati alla loro manipolazione/trattamento (compresi i distributori nel caso dell'acquisto di un nuovo apparecchio) o agli idonei centri di raccolta differenziata per i rifiuti elettronici ed elettrotecnici, nonché contattare l'azienda produttrice che provvederà a fornire idonee istruzioni in caso di necessità.

L'adeguata raccolta differenziata per l'avvio successivo dell'apparecchiatura dismessa al riciclaggio, al trattamento e allo smaltimento ambientale compatibile contribuisce ad evitare possibili effetti negativi sull'ambiente e sulla salute e favorisce il riciclo/recupero dei materiali di cui è composta l'apparecchiatura. L'uso improprio delle apparecchiature o parti di esse può provocare danni alla salute umana.

Il simbolo del cassonetto barrato riportato sull'apparecchiatura indica che il prodotto alla fine della propria vita utile deve essere raccolto separatamente dagli altri rifiuti, in modo differenziato dai comuni rifiuti urbani.

Lo smaltimento abusivo del prodotto da parte dell'utente comporta l'applicazione delle sanzioni amministrative di cui al D.Lgs. 152/2006 (Artt. 255-256-256bis-259-260).

Quanto qui riportato può essere soggetto ad adeguamenti ed aggiornamenti normativi da parte dell'Organo Legislatore.

PRESCRIPTION OF THE CONTROL PANEL

The control panel supplied is projected for the control of one or more single-phase or three-phase motors or for the mains/generator transfer switch.

Do not install the device near heating sources and/or in wet places. Respect the IP degree indicated.

Elentek recommends to install a special safety device in order to protect the mains supply line in respect of the electrical regulations in use.

Prior to any other operation of installation or maintenance please make sure that mains supply is disconnected.

Authorized and qualified personnel only is allowed to open the control panel. In case of need please replace the components with other with same features.

Elentek's technical department is at your disposal in case of doubts and for all necessary information for the correct installation and use of the purchased device.

WARRANTY AND E ASSISTENZA

The product is covered by 12 months warranty from the delivery date to the final customer, proved by delivery note or invoice.

Warranty cannot exceed in any case 18 months from the delivery by Elentek and covers manufacturing faults limited to the replacement or fixing the faulty pieces.

Warranty is not applicable in the following cases:

- Tampering/modification of the electrical device not authorized
- Incorrect installation or inobservance of the user manual
- Damage caused by inadequate protection and/or by wrong connection/installation
- Damage caused by overload over the declared data
- Regular deterioration of the components
- Accidental causes or natural disasters such as floodings, lightnings, fires etc.

The faulty material has to be sent back to ELENTEK S.r.l. at customer's charge.

ELENTEK S.r.l. has the right to judge the cause of the fault and the eventual warranty application.

Warranty includes the restoration of the operation and features of the product only and does not include eventual damages to objects or persons.

For further information please refer to the sale documents.

DISPOSAL

Information to users pursuant to art. 26 of Legislative Decree 14 March 2014, No. 59 "Implementation of Directive 2012/19 / EU on waste electrical and electronic equipment (WEEE)".

The user is obliged not to dispose of waste of Electrical and Electronic Equipment (WEEE) as mixed urban waste and therefore has the obligation to carry out separate collection.

The user must give the equipment at the end of its life to subjects authorized to their handling / treatment (including distributors in the case of the purchase of a new appliance) or to the appropriate separate collection centers for electronic and electro-technical waste, as well as contact the manufacturer that will provide suitable instructions in case of need.

The adequate differentiated collection for the subsequent start-up of the decommissioned equipment for recycling, treatment and compatible environmental disposal contributes to avoiding possible negative effects on the environment and on health and favors the recycling / recovery of the materials of which the compound is composed. equipment. Improper use of the equipment or parts of it can cause damage to human health.

The symbol of the crossed-out bin indicated on the equipment indicates that the product at the end of its useful life must be collected separately from other waste, in a different way from common urban waste.

Unauthorized disposal of the product by the user entails the application of administrative sanctions pursuant to Legislative Decree 152/2006 (Articles 255-256-256bis-259-260).

The information given here may be subject to adjustments and regulatory updates by the Legislative Organ.

DICHIARAZIONE DI CONFORMITÀ / CONFORMITY DECLARATION

UK CA

Nome del prodotto / Product's name:

- **TEKPRESS EVO**
- **TEKPRESS PRO**

NORMATIVE

ELENTEK S.r.l. dichiara che i prodotti di propria produzione e distribuzione sono conformi alle seguenti direttive della Comunità Europea:

- ✓ *Direttiva RoHS II 2011 65/EC*
- ✓ *Direttiva (RAEE) 2012/19/UE*
- ✓ *Direttiva europea Bassa Tensione 2014/35 UE*
- ✓ *Compatibilità elettromagnetica 2014/30 UE e successive modifiche e conformi alle seguenti norme tecniche:*
 - BS EN 60730-1
 - BS EN 60730-2-6
 - BS EN 61000-6-1
 - BS EN 61000-6-3
 - BS IEC-60730-1
 - BS IEC-60730-2-6

NORMATIVE

ELENTEK S.r.l. declares that the products manufactured and distributed are in compliance with the following European regulations:

- ✓ *Directive RoHS II 2011 65/EC*
- ✓ *Directive (RAEE) 2012/19/UE*
- ✓ *Low voltage European Directive 2014/35 UE*
- ✓ *Electromagnetic compatibility 2014/30 UE and conform with technical regulations:*
 - BS EN 60730-1
 - BS EN 60730-2-6
 - BS EN 61000-6-1
 - BS EN 61000-6-3
 - BS IEC-60730-1
 - BS IEC-60730-2-6

LEGALE RAPPRESENTANTE

Michele Borgato



ELENTEK SRL SOCIETÀ UNIPERSONALE

Via A. Meucci 5/11 - 35028 Piove di Sacco (PD) - ITALIA

Tel. +39 049 9730367 - Fax +39 049 9731063

www.elentek.com - info@elentek.com

P.IVA 04534630282



ELENTEK SRL SOCIETÀ UNIPERSONALE

Via A. Meucci 5/11 - 35028 Piove di Sacco (PD) - ITALIA

Tel. +39 049 9730367 - Fax +39 049 9731063

www.elentek.com - info@elentek.com

P.IVA 04534630282

Cod. MQ 0046 IT

Rev. 00

Em. 11.2023